







# SCHWIMMBECKEN

---

Seite 12 - 13	Aufstellbecken Easy-Line Child
Seite 14 - 15	Aufstellbecken Easy-Line Fun-Wood
Seite 16 - 19	Rundbecken Ibiza
Seite 20 - 23	Achtformbecken Malta
Seite 24 - 27	Ovalbecken Korfu
Seite 28 - 31	Ovalbecken Korfu Relax mit römischer Treppe
Seite 32 - 39	Schalsteinbecken Madeira
Seite 40 - 43	Schalsteinbecken Madeira mit römischer Treppe
Seite 44 - 47	Schalsteinbecken Madeira mit Ecktreppe
Seite 48	Schalsteinbecken Madeira Einzelteile und Zubehör
Seite 49	Übersicht: GFK & Keramik Einstückbecken
Seite 50	Bahama Pool Family Line GFK-Einstückbecken
Seite 51 - 53	Europool GFK/Keramik-Einstückbecken
Seite 54 - 56	Alliance Piscines GFK-Einstückbecken
Seite 57 - 59	Mon de Pra GFK/Keramik-Einstückbecken
Seite 61	Übersicht: Polypropylen Einstückbecken
Seite 62 - 63	Polypropylen-Einstückbecken

## EASY-LINE CHILD

### Kinderbadebecken Easy-Line Child

Easy-Line Child Pools sind preiswerte Stahlwand-Aufstellbecken für die gesamte Familie. Die Stahlwand ist einseitig blau und einseitig weiß. Sie können bei der Montage ganz nach Ihren individuellen Vorlieben entscheiden, welche Seite innen und welche Seite außen sein soll.

Die Schwimmbecken der Easy-Line Serie lassen sich leicht und zügig aufbauen und können auf einem gefestigten Untergrund aufgestellt und montiert werden.

Während des Winters können diese Becken problemlos mit Wasser gefüllt überwintern. Alternativ dazu können sie nach der Saison wieder leicht und unkompliziert demontiert werden.

Das Easy-Line Child Becken ist in 3 verschiedenen Größen erhältlich. In der Ausführung BW1 ist eine Stanzung für Skimmer und Einlaufdüsen in der Stahlwand vorhanden. In der Ausführung BW2 sind keine Stanzungen vorhanden.



Als Aufstell-, Teileinbau- oder Einbaubecken möglich.  
Der im Erdreich versenkte Teil muss mit Magerbeton hinterfüllt werden.

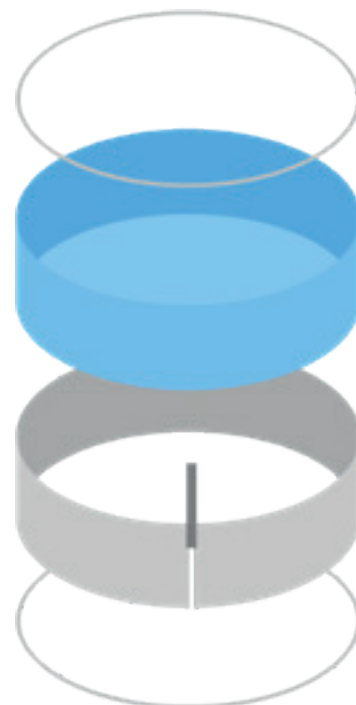

### Lieferumfang

- Innenhülle Blau in 0,225 mm
- Stahlwand (gewellt)
- Handlauf
- Bodenschienen
- Einstiegsleiter

### Einstiegsleiter Basic

- Stahlrohrleiter für Aufstellbecken
- Verzinkte & lackierte Stahlholme
- Farbe: Weiß (Holme)
- Kunststoff Stufen
- Stufenbelastung: max. 100 kg



Größe	Tiefe	Inhalt	Ausführung	Artikel-Nr.	Preis €
Ø 240 cm	90 cm	5,2 m³	Stahlwand BW1 blau/weiß (mit Stanzungen)	D 0101604	319,00
Ø 360 cm	90 cm	8,2 m³	Stahlwand BW1 blau/weiß (mit Stanzungen)	D 0101614	389,00
Ø 360 cm	90 cm	8,2 m³	Stahlwand BW2 blau/weiß (ohne Stanzungen)	D 0101616	389,00
Ø 460 cm	90 cm	13,3 m³	Stahlwand BW1 blau/weiß (mit Stanzungen)	D 0101642	449,00



## EASY-LINE CHILD

### KOMPLETT-SETS

#### Lieferumfang Set Trend 1



#### Lieferumfang Set Trend 2



#### Lieferumfang Set Trend 3



Größe	Tiefe	Inhalt	Trend 1 mit Einhängefilter		Trend 2 mit Kartuschenfilter		Trend 3 mit Sandfilter Azuro 4	
			Artikel-Nr.	Preis €	Artikel-Nr.	Preis €	Artikel-Nr.	Preis €
Ø 240 cm	90 cm	5,2 m <sup>3</sup>	D 0101606T.4	419,00	D 0101604T.2	449,00	D 0101604T.3	569,00
Ø 360 cm	90 cm	8,2 m <sup>3</sup>	D 0101616T.4	519,00	D 0101614T.2	529,00	D 0101614T.3	649,00
Ø 460 cm	90 cm	13,3 m <sup>3</sup>			D 0101642T.2	599,00	D 0101642T.3	729,00





## EASY-LINE FUN-WOOD

### Aufstellbecken Easy-Line Fun-Wood

Die Easy-Line Fun Wood Pools stellen eine preiswerte Option für hochwertige Stahlwand-Aufstellbecken dar, die sich ideal für die ganze Familie eignen. Das einzigartige Holzdesign der Stahlwand verleiht den Schwimmbecken dieser Serie eine zeitlose Eleganz und sorgt dafür, dass sie nie an Reiz verlieren.

Die Becken der Easy-Line Serie zeichnen sich durch ihre mühelose und schnelle Montage aus. Sie können problemlos auf einem gefestigten Untergrund platziert und montiert werden, wodurch sie sich flexibel in verschiedenen Umgebungen einsetzen lassen.

Während des Winters können diese Becken problemlos mit Wasser gefüllt überwintern. Alternativ dazu können sie nach der Saison wieder leicht und unkompliziert demontiert werden.

Diese Pools sind in drei unterschiedlichen Größen erhältlich und verfügen jeweils über eine Skimmer- und Einlaufdüsen-Stanzung in der Stahlwand.

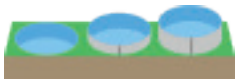

Als Aufstell-, Teileinbau- oder Einbaubecken möglich.  
Der im Erdreich versenkte Teil muss mit Magerbeton hinterfüllt werden.

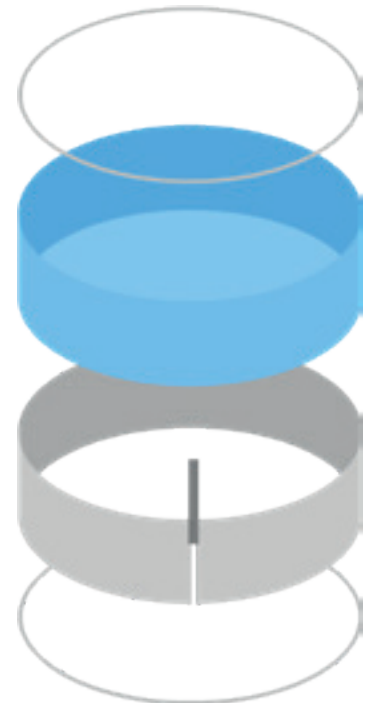

### Lieferumfang

- Innenhülle Blau in 0,40 mm
- Gewellte Stahlwand, 0,40 mm stark, in Holzoptik
- Handlauf
- Bodenschienen

Größe	Tiefe	Inhalt	Ausführung	Artikel-Nr.	Preis €
Ø 360 cm	120 cm	11,2 m <sup>3</sup>	mit Stanzung für Skimmer und Einlaufdüse	D 0101654	529,00
Ø 460 cm	120 cm	18,3 m <sup>3</sup>	mit Stanzung für Skimmer und Einlaufdüse	D 0101676	649,00
Ø 550 cm	120 cm	25,0 m <sup>3</sup>	mit Stanzung für Skimmer und Einlaufdüse	D 0101685	1.069,00

## EASY-LINE FUN-WOOD

### KOMPLETT-SETS

#### Lieferumfang Set Trend 4



##### Aufstellbecken Easy-Line Fun-Wood

- Innenhülle 0,4 mm Blau
- Mit Öffnungen für Skimmer- und Einlaufdüse

Ausführliche Beschreibung auf Seite 14



##### Skimmer-Set

- 1 Skimmer S1 Premium inkl. Einlaufdüse
- 6 m Schwimmschlauch NW 38
- Anschluss- und Montagezubehör



##### Filteranlage APC 330/7 mit Quarzsand nach DIN EN 19623

- Filterbehälter aus Kunststoff
- Ventil: 4-Wege (APC 330) | 6-Wege (APC 460)
- Schlauchverrohrung zw. Pumpe und Kessel
- Selbstansaugende SPS-Pumpe
- Inkl. Quarzsand nach DIN EN 19623



##### Isolier- und Schutzvlies

- Für den Beckenboden
- Gewicht: 200 g/m<sup>2</sup>

Größe	Tiefe	Inhalt	Ausführung	Artikel-Nr.	Preis €
Ø 360 cm	120 cm	11,2 m <sup>3</sup>	mit Stanzung für Skimmer und Einlaufdüse	D 0101654T.4	829,00
Ø 460 cm	120 cm	18,3 m <sup>3</sup>	mit Stanzung für Skimmer und Einlaufdüse	D 0101676T.4	979,00
Ø 550 cm	120 cm	25,0 m <sup>3</sup>	mit Stanzung für Skimmer und Einlaufdüse	D 0101685T.4	1.429,00





## RUNDBECKEN IBIZA

### Stahlwand-Rundbecken Ibiza

Ein hochwertiges Stahlwandbecken, hergestellt in Deutschland. Die Stahlwand ist feuerverzinkt sowie außen polyesterbeschichtet und innen schutzlackiert. Die Skimmer-Öffnung ist vorgestanzt.

#### Stahlwandstärke:

- 0,60 mm bei Tiefe 120 cm
- 0,80 mm bei Tiefe 150 cm

Die unteren Bodenschienen sowie der obere Handlauf bestehen aus robustem, UV-stabilisiertem Hart-PVC. Schwimmbecken der „Premium“-Serie werden mit einem Kombi-Handlauf geliefert.

Ein vorkonfektionierter Foliensack mit Einhängebiese P1 ist im Lieferumfang enthalten. Dieser ist in verschiedenen Stärken und Farben erhältlich, abhängig von der jeweiligen Beckenserie.

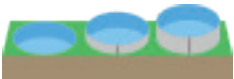

In Tiefe 120 cm als Aufstell-, Teileinbau- oder Einbaubecken möglich.  
Becken in Tiefe 150 cm müssen mindestens 50 cm teileingebaut werden.  
Der im Erdreich versenkte Teil muss mit Magerbeton hinterfüllt werden.

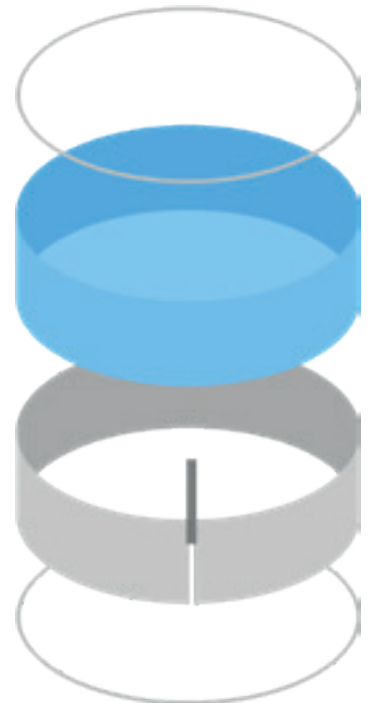

### Lieferumfang

#### Classic-Becken

- Innenhülle Blau in 0,60 mm
- Stahlwand inkl. Steckprofil
- Handlauf Classic
- Bodenschienen

#### Premium-Becken

- Innenhülle Blau, Sand oder Grau in 0,80 mm
- Stahlwand inkl. Steckprofil
- Handlauf Kombi
- Bodenschienen

### Die Innenhülle sorgt für Farbe im Pool

Die mitgelieferte Innenhülle besteht aus hochwertigem Folienmaterial von Elbtal Plastics, welches in Deutschland hergestellt wird. Diese Folie erfüllt die europäische Norm DIN EN 71-3, die die Sicherheit von Kinderspielzeug betrifft.

Je nach der ausgewählten Farbe der Folie verleiht sie dem Schwimmbadwasser einen einzigartigen Farbton.



### Handlauf-Systeme im Überblick



#### Classic Handlauf Weiß / Silber

Um einen Folienwechsel durchzuführen, muss der Classic Handlauf von der Stahlwand abnehmbar sein, da er ausschließlich für eine Einhängebiese P1 konzipiert ist.

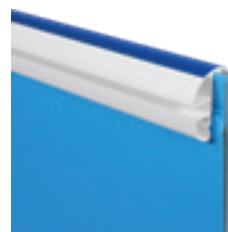

#### Kombi Handlauf Weiß / Blau

Der Kombi Handlauf ermöglicht die Verwendung der Einhängebiese P1 als auch der Keilbiese AP, wodurch ein Folienwechsel auch bei überdecktem Handlauf möglich ist.



Größe	Tiefe	CLASSIC Folie 0,60 mm Blau		PREMIUM Folie 0,80 mm Blau		PREMIUM S Folie 0,80 mm Sand		PREMIUM G Folie 0,80 mm Grau		
		Artikel-Nr.	Preis €	Artikel-Nr.	Preis €	Artikel-Nr.	Preis €	Artikel-Nr.	Preis €	
Ø 300 cm	120 cm	7,5 m³	F 0100005C	970,00	F 0100005P	1.055,00	F 0100005PS	1.175,00	F 0100005PG	1.185,00
	150 cm	9,5 m³	F 0100105C	1.195,00	F 0100105P	1.295,00	F 0100105PS	1.410,00	F 0100105PG	1.425,00
Ø 350 cm	120 cm	10,0 m³	F 0100010C	1.170,00	F 0100010P	1.285,00	F 0100010PS	1.360,00	F 0100010PG	1.375,00
	150 cm	13,0 m³	F 0100110C	1.440,00	F 0100110P	1.565,00	F 0100110PS	1.660,00	F 0100110PG	1.685,00
Ø 400 cm	120 cm	13,0 m³	F 0100015C	1.350,00	F 0100015P	1.490,00	F 0100015PS	1.560,00	F 0100015PG	1.580,00
	150 cm	17,0 m³	F 0100115C	1.670,00	F 0100115P	1.820,00	F 0100115PS	1.895,00	F 0100115PG	1.930,00
Ø 420 cm	120 cm	14,5 m³	F 0100020C	1.440,00	F 0100020P	1.595,00	F 0100020PS	1.675,00	F 0100020PG	1.695,00
	150 cm	18,5 m³	F 0100120C	1.780,00	F 0100120P	1.945,00	F 0100120PS	1.995,00	F 0100120PG	2.045,00
Ø 450 cm	120 cm	16,5 m³	F 0100025C	1.545,00	F 0100025P	1.710,00	F 0100025PS	1.795,00	F 0100025PG	1.820,00
	150 cm	21,5 m³	F 0100125C	1.920,00	F 0100125P	2.095,00	F 0100125PS	2.170,00	F 0100125PG	2.210,00
Ø 500 cm	120 cm	20,5 m³	F 0100030C	1.675,00	F 0100030P	2.165,00	F 0100030PS	2.025,00	F 0100030PG	2.055,00
	150 cm	26,5 m³	F 0100130C	2.090,00	F 0100130P	2.270,00	F 0100130PS	2.430,00	F 0100130PG	2.480,00
Ø 550 cm	120 cm	25,0 m³	F 0100033C	1.890,00	F 0100033P	2.115,00	F 0100033PS	2.260,00	F 0100033PG	2.290,00
	150 cm	32,0 m³	F 0100133C	2.350,00	F 0100133P	2.580,00	F 0100133PS	2.740,00	F 0100133PG	2.800,00
Ø 600 cm	120 cm	29,5 m³	F 0100035C	2.100,00	F 0100035P	2.330,00	F 0100035PS	2.495,00	F 0100035PG	2.530,00
	150 cm	38,0 m³	F 0100135C	2.555,00	F 0100135P	2.800,00	F 0100135PS	2.985,00	F 0100135PG	3.055,00
Ø 700 cm	120 cm	40,5 m³	F 0100040C	2.595,00	F 0100040P	2.885,00	F 0100040PS	3.060,00	F 0100040PG	3.110,00
	150 cm	52,0 m³	F 0100140C	3.150,00	F 0100140P	3.450,00	F 0100140PS	3.695,00	F 0100140PG	3.780,00
Ø 750 cm	120 cm	46,5 m³	F 0100042C	2.840,00	F 0100042P	3.145,00	F 0100042PS	3.340,00	F 0100042PG	3.395,00
	150 cm	59,5 m³	F 0100142C	3.440,00	F 0100142P	3.780,00	F 0100142PS	4.045,00	F 0100142PG	4.155,00
Ø 800 cm	120 cm	53,0 m³	F 0100045C	3.045,00	F 0100045P	3.385,00	F 0100045PS	4.660,00	F 0100045PG	3.725,00
	150 cm	68,0 m³	F 0100145C	3.660,00	F 0100145P	4.060,00	F 0100145PS	4.310,00	F 0100145PG	4.420,00
Ø 900 cm	120 cm	67,0 m³	F 0100050C	3.550,00	F 0100050P	4.975,00	F 0100050PS	4.345,00	F 0100050PG	4.420,00
	150 cm	86,0 m³	F 0100150C	4.225,00	F 0100150P	4.675,00	F 0100150PS	5.025,00	F 0100150PG	5.160,00
Ø 1000 cm	120 cm	82,5 m³	F 0100055C	3.955,00	F 0100055P	4.435,00	F 0100055PS	4.835,00	F 0100055PG	4.930,00
	150 cm	106,0 m³	F 0100155C	4.715,00	F 0100155P	5.215,00	F 0100155PS	5.630,00	F 0100155PG	5.795,00





## RUNDBECKEN IBIZA

### KOMPLETT-SETS

#### Lieferumfang Classic-Set



**Rundbecken Ibiza Classic**

- Innenhülle 0,60 mm Blau
- Handlauf Classic

Ausführliche Beschreibung auf Seite 16



**Filteranlage APC 330/7 (bis 30 m<sup>3</sup>)  
Filteranlage APC 460/9 (über 30 m<sup>3</sup>)  
mit Quarzsand nach DIN EN 19623**

- Filterbehälter aus Kunststoff
- Ventil: 4-Wege (APC 330) | 6-Wege (APC 460)
- Schlauchverrohrung zw. Pumpe und Kessel
- Selbstansaugende SPS-Pumpe
- Inkl. Quarzsand nach DIN EN 19623



**Skimmer-Set**

- 1 Skimmer S1 Premium inkl. Einlaufdüse
- 6 m Schwimmschlauch NW 38
- Anschluss- und Montagezubehör



**Isolier- und Schutzvlies**

- Für den Beckenboden
- Gewicht: 400 g/m<sup>2</sup>



**8-teiliges Reinigungs- und Pflegeset**

- Bodensauger Austria I
- Bodenkescher und Laubkescher
- Beckenbürste 25 cm breit
- Teleskopstange
- Schwimmschlauch
- Schwammbürste
- Thermometer

#### Lieferumfang Premium-Set



**Rundbecken Ibiza Premium**

- Innenhülle 0,80 mm Blau, Sand oder Grau
- Handlauf Kombi

Ausführliche Beschreibung auf Seite 16



**Filteranlage APM 300/8 Profi (bis 30 m<sup>3</sup>)  
Filteranlage APM 400/11 Profi (über 30 m<sup>3</sup>)  
mit Premium-Filterglas**

- Filterbehälter mit Filterpalette
- Mit 6-Wege Ventil
- Festverrohrung zw. Pumpe und Kessel
- Selbstansaugende Hayward-Pumpe
- Inkl. Premium-Filterglas



**Skimmer-Set**

- 1 Skimmer S1 Premium inkl. Einlaufdüse
- 6 m Schwimmschlauch NW 38
- Anschluss- und Montagezubehör



**Isolier- und Schutzvlies**

- Für den Beckenboden
- Gewicht: 400 g/m<sup>2</sup>



**9-teiliges Reinigungs- und Pflegeset**

- Bodensauger Austria II
- Bodenkescher und Laubkescher
- Beckenbürste 45 cm breit
- Teleskopstange
- Schwimmschlauch
- Schwammbürste
- Thermometer
- Dosierschwimmer



**5-teiliges Wasserpflege-Set**

- Chlor-Tabletten Fix 1,0 kg
- pH-Senker Granulat 1,5 kg
- Algicid Super 1,0 l
- Randraeiner Alkalisch 1,0 l
- Quick-Test 2 in 1 (Cl / pH) mit 50 Streifen



Größe	Tiefe		CLASSIC SET Folie 0,60 mm Blau		PREMIUM SET Folie 0,80 mm Blau		PREMIUM S SET Folie 0,80 mm Sand		PREMIUM G SET Folie 0,80 mm Grau	
			Artikel-Nr.	Preis €	Artikel-Nr.	Preis €	Artikel-Nr.	Preis €	Artikel-Nr.	Preis €
Ø 300 cm	120 cm	7,5 m³	E 0100005C.2	1.265,00	E 0100005P.3	1.635,00	E 0100005P.3S	1.735,00	E 0100005P.3G	1.745,00
	150 cm	9,5 m³	E 0100105C.2	1.465,00	E 0100105P.3	1.835,00	E 0100105P.3S	1.935,00	E 0100105P.3G	1.945,00
Ø 350 cm	120 cm	10,0 m³	E 0100010C.2	1.445,00	E 0100010P.3	1.845,00	E 0100010P.3S	1.910,00	E 0100010P.3G	1.920,00
	150 cm	13,0 m³	E 0100110C.2	1.685,00	E 0100110P.3	2.085,00	E 0100110P.3S	2.170,00	E 0100110P.3G	2.190,00
Ø 400 cm	120 cm	13,0 m³	E 0100015C.2	1.620,00	E 0100015P.3	2.035,00	E 0100015P.3S	2.095,00	E 0100015P.3G	2.110,00
	150 cm	17,0 m³	E 0100115C.2	1.895,00	E 0100115P.3	2.320,00	E 0100115P.3S	2.385,00	E 0100115P.3G	2.410,00
Ø 420 cm	120 cm	14,5 m³	E 0100020C.2	1.705,00	E 0100020P.3	2.130,00	E 0100020P.3S	2.195,00	E 0100020P.3G	2.215,00
	150 cm	18,5 m³	E 0100120C.2	1.995,00	E 0100120P.3	2.430,00	E 0100120P.3S	2.480,00	E 0100120P.3G	2.510,00
Ø 450 cm	120 cm	16,5 m³	E 0100025C.2	1.810,00	E 0100025P.3	2.250,00	E 0100025P.3S	2.320,00	E 0100025P.3G	2.345,00
	150 cm	21,5 m³	E 0100125C.2	2.140,00	E 0100125P.3	2.590,00	E 0100125P.3S	2.650,00	E 0100125P.3G	2.685,00
Ø 500 cm	120 cm	20,5 m³	E 0100030C.2	1.935,00	E 0100030P.3	2.650,00	E 0100030P.3S	2.530,00	E 0100030P.3G	2.555,00
	150 cm	26,5 m³	E 0100130C.2	2.290,00	E 0100130P.3	2.745,00	E 0100130P.3S	2.885,00	E 0100130P.3G	2.925,00
Ø 550 cm	120 cm	25,0 m³	E 0100033C.2	2.130,00	E 0100033P.3	2.620,00	E 0100033P.3S	2.740,00	E 0100033P.3G	2.770,00
	150 cm	32,0 m³	E 0100133C.2	2.745,00	E 0100133P.3	3.115,00	E 0100133P.3S	3.255,00	E 0100133P.3G	3.305,00
Ø 600 cm	120 cm	29,5 m³	E 0100035C.2	2.550,00	E 0100035P.3	2.930,00	E 0100035P.3S	3.070,00	E 0100035P.3G	3.105,00
	150 cm	38,0 m³	E 0100135C.2	2.945,00	E 0100135P.3	3.335,00	E 0100135P.3S	3.495,00	E 0100135P.3G	3.555,00
Ø 700 cm	120 cm	40,5 m³	E 0100040C.2	2.935,00	E 0100040P.3	3.375,00	E 0100040P.3S	3.525,00	E 0100040P.3G	3.565,00
	150 cm	52,0 m³	E 0100140C.2	3.495,00	E 0100140P.3	3.935,00	E 0100140P.3S	4.145,00	E 0100140P.3G	4.220,00





## ACHTFORMBECKEN MALTA

### Stahlwand-Achtformbecken Malta

Ein hochwertiges Stahlwandbecken, hergestellt in Deutschland. Die Stahlwand ist feuerverzinkt sowie außen polyesterbeschichtet und innen schutzlackiert. Die Skimmer-Öffnung ist vorgestanzt.

#### Stahlwandstärke:

- 0,60 mm bei Tiefe 120 cm
- 0,80 mm bei Tiefe 150 cm

Die unteren Bodenschienen sowie der obere Handlauf bestehen aus robustem, UV-stabilisiertem Hart-PVC. Schwimmbecken der „Premium“-Serie werden mit einem Kombi-Handlauf geliefert.

Ein vorkonfektionierter Foliensack mit Einhängebiese P1 ist im Lieferumfang enthalten. Dieser ist in verschiedenen Stärken und Farben erhältlich, abhängig von der jeweiligen Beckenserie.



In Tiefe **120 cm** als Aufstell-, Teileinbau- oder Einbaubecken möglich.  
Becken in Tiefe **150 cm** müssen mindestens **50 cm** teileingebaut werden.  
Der im Erdreich versenkte Teil muss mit Magerbeton hinterfüllt werden.

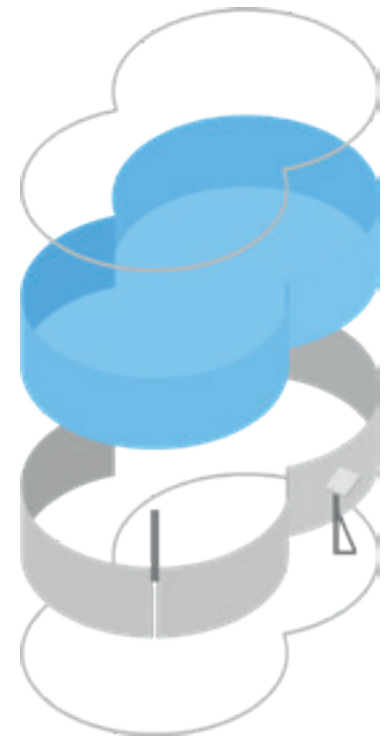

### Lieferumfang

#### Classic-Becken

- Innenhülle Blau in 0,60 mm
- Stahlwand inkl. Steckprofil
- Stützkonstruktion inkl. Sitzbordpaket
- Handlauf Classic
- Bodenschienen

#### Premium-Becken

- Innenhülle Blau, Sand oder Grau in 0,80 mm
- Stahlwand inkl. Steckprofil
- Stützkonstruktion inkl. Sitzbordpaket
- Handlauf Kombi
- Bodenschienen

### Die Innenhülle sorgt für Farbe im Pool

Die mitgelieferte Innenhülle besteht aus hochwertigem Folienmaterial von **Elbtal Plastics**, welches in Deutschland hergestellt wird. Diese Folie erfüllt die europäische Norm **DIN EN 71-3**, die die Sicherheit von Kinderspielzeug betrifft.

Je nach der ausgewählten Farbe der Folie verleiht sie dem Schwimmbadwasser einen einzigartigen Farbton.



### Handlauf-Systeme im Überblick

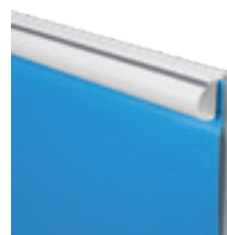

#### Classic Handlauf Weiß / Silber

Um einen Folienwechsel durchzuführen, muss der Classic Handlauf von der Stahlwand abnehmbar sein, da er ausschließlich für eine Einhängebiese P1 konzipiert ist.

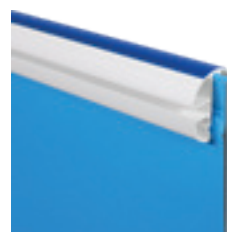

#### Kombi Handlauf Weiß / Blau

Der Kombi Handlauf ermöglicht die Verwendung der Einhängebiese P1 als auch der Keilbiese AP, wodurch ein Folienwechsel auch bei überdecktem Handlauf möglich ist.



Größe	Tiefe	Inhalt	CLASSIC Folie 0,60 mm Blau		PREMIUM Folie 0,80 mm Blau		PREMIUM S Folie 0,80 mm Sand		PREMIUM G Folie 0,80 mm Grau	
			Artikel-Nr.	Preis €	Artikel-Nr.	Preis €	Artikel-Nr.	Preis €	Artikel-Nr.	Preis €
470 x 300 cm	120 cm	12,5 m <sup>3</sup>	F 0100505C	2.260,00	F 0100505P	2.380,00	F 0100505PS	2.495,00	F 0100505PG	2.515,00
	150 cm	16,0 m <sup>3</sup>	F 0100555C	2.760,00	F 0100555P	2.895,00	F 0100555PS	3.005,00	F 0100555PG	3.040,00
525 x 320 cm	120 cm	15,0 m <sup>3</sup>	F 0100510C	2.390,00	F 0100510P	2.525,00	F 0100510PS	2.665,00	F 0100510PG	2.690,00
	150 cm	19,0 m <sup>3</sup>	F 0100560C	2.910,00	F 0100560P	3.055,00	F 0100560PS	3.230,00	F 0100560PG	3.270,00
625 x 360 cm	120 cm	19,5 m <sup>3</sup>	F 0100520C	2.685,00	F 0100520P	2.855,00	F 0100520PS	3.055,00	F 0100520PG	3.080,00
	150 cm	25,5 m <sup>3</sup>	F 0100570C	3.290,00	F 0100570P	3.465,00	F 0100570PS	3.665,00	F 0100570PG	3.715,00
725 x 460 cm	120 cm	29,5 m <sup>3</sup>	F 0100530C	3.245,00	F 0100530P	3.455,00	F 0100530PS	3.685,00	F 0100530PG	3.725,00
	150 cm	38,0 m <sup>3</sup>	F 0100580C	4.055,00	F 0100580P	4.275,00	F 0100580PS	4.515,00	F 0100580PG	4.585,00
855 x 500 cm	120 cm	37,5 m <sup>3</sup>	F 0100540C	3.665,00	F 0100540P	3.920,00	F 0100540PS	4.205,00	F 0100540PG	4.255,00
	150 cm	48,5 m <sup>3</sup>	F 0100590C	4.540,00	F 0100590P	4.810,00	F 0100590PS	5.085,00	F 0100590PG	5.165,00





## ACHTFORMBECKEN MALTA

### KOMPLETT-SETS

#### Lieferumfang Classic-Set



**Achtformbecken Malta Classic**

- Innenhülle 0,60 mm Blau
- Handlauf Classic

Ausführliche Beschreibung auf Seite 20



**Filteranlage APC 330/7 (bis 30 m³)**  
**Filteranlage APC 460/9 (über 30 m³)**  
 mit Quarzsand nach DIN EN 19623

- Filterbehälter aus Kunststoff
- Ventil: 4-Wege (APC 330) | 6-Wege (APC 460)
- Schlauchverrohrung zw. Pumpe und Kessel
- Selbstansaugende SPS-Pumpe
- Inkl. Quarzsand nach DIN EN 19623



**Skimmer-Set**

- 1 Skimmer S1 Premium inkl. Einlaufdüse
- 6 m Schwimmschlauch NW 38
- Anschluss- und Montagezubehör



**Isolier- und Schutzvlies**

- Für den Beckenboden
- Gewicht: 400 g/m²



**8-teiliges Reinigungs- und Pflegeset**

- Bodensauger Austria I
- Bodenkescher und Laubkescher
- Beckenbürste 25 cm breit
- Teleskopstange
- Schwimmschlauch
- Schwammbürste
- Thermometer

#### Lieferumfang Premium-Set



**Achtformbecken Malta Premium**

- Innenhülle 0,80 mm Blau, Sand oder Grau
- Handlauf Kombi

Ausführliche Beschreibung auf Seite 20



**Filteranlage APM 300/8 Profi (bis 30 m³)**  
**Filteranlage APM 400/11 Profi (über 30 m³)**  
 mit Premium-Filterglas

- Filterbehälter mit Filterpalette
- Mit 6-Wege Ventil
- Festverrohrung zw. Pumpe und Kessel
- Selbstansaugende Hayward-Pumpe
- Inkl. Premium-Filterglas



**Skimmer-Set**

- 1 Skimmer S1 Premium inkl. Einlaufdüse
- 6 m Schwimmschlauch NW 38
- Anschluss- und Montagezubehör



**Isolier- und Schutzvlies**

- Für den Beckenboden
- Gewicht: 400 g/m²



**9-teiliges Reinigungs- und Pflegeset**

- Bodensauger Austria II
- Bodenkescher und Laubkescher
- Beckenbürste 45 cm breit
- Teleskopstange
- Schwimmschlauch
- Schwammbürste
- Thermometer
- Dosierschwimmer



**5-teiliges Wasserpflege-Set**

- Chlor-Tabletten Fix 1,0 kg
- pH-Senker Granulat 1,5 kg
- Algicid Super 1,0 l
- Randleiniger Alkalisch 1,0 l
- Quick-Test 2 in 1 (Cl / pH) mit 50 Streifen



Größe	Tiefe	Inhalt	CLASSIC SET Folie 0,60 mm Blau		PREMIUM SET Folie 0,80 mm Blau		PREMIUM S SET Folie 0,80 mm Sand		PREMIUM G SET Folie 0,80 mm Grau	
			Artikel-Nr.	Preis €	Artikel-Nr.	Preis €	Artikel-Nr.	Preis €	Artikel-Nr.	Preis €
470 x 300 cm	120 cm	12,5 m <sup>3</sup>	E 0100505C.2	2.395,00	E 0100505P.3	2.800,00	E 0100505P.3S	2.900,00	E 0100505P.3G	2.915,00
	150 cm	16,0 m <sup>3</sup>	E 0100555C.2	2.830,00	E 0100555P.3	3.240,00	E 0100555P.3S	3.340,00	E 0100555P.3G	3.365,00
525 x 320 cm	120 cm	15,0 m <sup>3</sup>	E 0100510C.2	2.520,00	E 0100510P.3	2.930,00	E 0100510P.3S	3.050,00	E 0100510P.3G	3.070,00
	150 cm	19,0 m <sup>3</sup>	E 0100560C.2	2.970,00	E 0100560P.3	3.385,00	E 0100560P.3S	3.535,00	E 0100560P.3G	3.570,00
625 x 360 cm	120 cm	19,5 m <sup>3</sup>	E 0100520C.2	2.795,00	E 0100520P.3	3.240,00	E 0100520P.3S	3.410,00	E 0100520P.3G	3.440,00
	150 cm	25,5 m <sup>3</sup>	E 0100570C.2	3.320,00	E 0100570P.3	3.770,00	E 0100570P.3S	3.940,00	E 0100570P.3G	3.985,00
725 x 460 cm	120 cm	29,5 m <sup>3</sup>	E 0100530C.2	3.545,00	E 0100530P.3	4.905,00	E 0100530P.3S	4.095,00	E 0100530P.3G	4.135,00
	150 cm	38,0 m <sup>3</sup>	E 0100580C.2	4.240,00	E 0100580P.3	4.610,00	E 0100580P.3S	4.815,00	E 0100580P.3G	4.875,00
855 x 500 cm	120 cm	37,5 m <sup>3</sup>	E 0100540C.2	3.950,00	E 0100540P.3	4.350,00	E 0100540P.3S	4.595,00	E 0100540P.3G	4.640,00
	150 cm	48,5 m <sup>3</sup>	E 0100590C.2	4.705,00	E 0100590P.3	5.115,00	E 0100590P.3S	5.350,00	E 0100590P.3G	5.420,00





## OVALBECKEN KORFU

### Stahlwand-Ovalbecken Korfu

Ein hochwertiges Stahlwandbecken, hergestellt in Deutschland. Die Stahlwand ist feuerverzinkt sowie außen polyesterbeschichtet und innen schutzlackiert. Die Skimmer-Öffnung ist vorgestanzt.

#### Stahlwandstärke:

- 0,60 mm bei Tiefe 120 cm
- 0,80 mm bei Tiefe 150 cm

Die unteren Bodenschienen sowie der obere Handlauf bestehen aus robustem, UV-stabilisiertem Hart-PVC. Schwimmbecken der „Premium“-Serie werden mit einem Kombi-Handlauf geliefert.

Ein vorkonfektionierter Foliensack mit Einhängebiese P1 ist im Lieferumfang enthalten. Dieser ist in verschiedenen Stärken und Farben erhältlich, abhängig von der jeweiligen Beckenserie.



Ovalbecken sind ausschließlich als Einbaubecken möglich. An den Längsseiten sind gemauerte Stützwände notwendig. Der im Erdreich versenkte Teil muss mit Magerbeton hinterfüllt werden.



### Lieferumfang

#### Classic-Becken

- Innenhülle Blau in 0,60 mm
- Stahlwand inkl. Steckprofil
- Handlauf Classic
- Bodenschienen

#### Premium-Becken

- Innenhülle Blau, Sand oder Grau in 0,80 mm
- Stahlwand inkl. Steckprofil
- Handlauf Kombi
- Bodenschienen

### Die Innenhülle sorgt für Farbe im Pool

Die mitgelieferte Innenhülle besteht aus hochwertigem Folienmaterial von Elbtal Plastics, welches in Deutschland hergestellt wird. Diese Folie erfüllt die europäische Norm DIN EN 71-3, die die Sicherheit von Kinderspielzeug betrifft.

Je nach der ausgewählten Farbe der Folie verleiht sie dem Schwimmbadwasser einen einzigartigen Farbton.



### Handlauf-Systeme im Überblick



#### Classic Handlauf Weiß / Silber

Um einen Folienwechsel durchzuführen, muss der Classic Handlauf von der Stahlwand abnehmbar sein, da er ausschließlich für eine Einhängebiese P1 konzipiert ist.

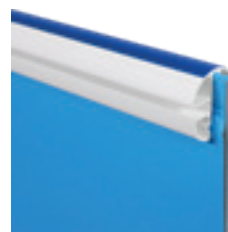

#### Kombi Handlauf Weiß / Blau

Der Kombi Handlauf ermöglicht die Verwendung der Einhängebiese P1 als auch der Keilbiese AP, wodurch ein Folienwechsel auch bei überdecktem Handlauf möglich ist.



Größe	Tiefe	Inhalt	CLASSIC Folie 0,60 mm Blau		PREMIUM Folie 0,80 mm Blau		PREMIUM S Folie 0,80 mm Sand		PREMIUM G Folie 0,80 mm Grau	
			Artikel-Nr.	Preis €	Artikel-Nr.	Preis €	Artikel-Nr.	Preis €	Artikel-Nr.	Preis €
490 x 300 cm	120 cm	13,5 m <sup>3</sup>	F 0100205C	1.455,00	F 0100205P	1.605,00	F 0100205PS	1.685,00	F 0100205PG	1.705,00
	150 cm	17,0 m <sup>3</sup>	F 0100305C	1.745,00	F 0100305P	1.895,00	F 0100305PS	2.015,00	F 0100305PG	2.045,00
530 x 320 cm	120 cm	15,5 m <sup>3</sup>	F 0100210C	1.580,00	F 0100210P	1.745,00	F 0100210PS	1.835,00	F 0100210PG	1.855,00
	150 cm	20,0 m <sup>3</sup>	F 0100310C	1.905,00	F 0100310P	2.085,00	F 0100310PS	2.185,00	F 0100310PG	2.225,00
585 x 350 cm	120 cm	18,5 m <sup>3</sup>	F 0100215C	1.745,00	F 0100215P	1.965,00	F 0100215PS	2.060,00	F 0100215PG	2.085,00
	150 cm	24,0 m <sup>3</sup>	F 0100315C	2.100,00	F 0100315P	2.350,00	F 0100315PS	2.465,00	F 0100315PG	2.510,00
600 x 400 cm	120 cm	21,5 m <sup>3</sup>	F 0100233C	1.880,00	F 0100233P	2.075,00	F 0100233PS	2.225,00	F 0100233PG	2.255,00
	150 cm	28,0 m <sup>3</sup>	F 0100333C	2.285,00	F 0100333P	2.485,00	F 0100333PS	2.635,00	F 0100333PG	2.685,00
615 x 300 cm	120 cm	17,5 m <sup>3</sup>	F 0100220C	1.695,00	F 0100220P	1.870,00	F 0100220PS	2.020,00	F 0100220PG	2.045,00
	150 cm	22,5 m <sup>3</sup>	F 0100320C	2.065,00	F 0100320P	2.245,00	F 0100320PS	2.410,00	F 0100320PG	2.445,00
623 x 360 cm	120 cm	20,5 m <sup>3</sup>	F 0100225C	1.880,00	F 0100225P	2.075,00	F 0100225PS	2.225,00	F 0100225PG	2.255,00
	150 cm	26,5 m <sup>3</sup>	F 0100325C	2.290,00	F 0100325P	2.490,00	F 0100325PS	2.605,00	F 0100325PG	2.655,00
700 x 300 cm	120 cm	20,0 m <sup>3</sup>	F 0100228C	1.880,00	F 0100228P	2.080,00	F 0100228PS	2.220,00	F 0100228PG	2.250,00
	150 cm	25,5 m <sup>3</sup>	F 0100328C	2.235,00	F 0100328P	2.430,00	F 0100328PS	2.620,00	F 0100328PG	2.670,00
700 x 350 cm	120 cm	23,0 m <sup>3</sup>	F 0100230C	1.940,00	F 0100230P	2.145,00	F 0100230PS	2.335,00	F 0100230PG	2.365,00
	150 cm	29,5 m <sup>3</sup>	F 0100330C	2.355,00	F 0100330P	2.565,00	F 0100330PS	2.775,00	F 0100330PG	2.830,00
715 x 400 cm	120 cm	26,5 m <sup>3</sup>	F 0100235C	2.070,00	F 0100235P	2.285,00	F 0100235PS	2.490,00	F 0100235PG	2.525,00
	150 cm	34,0 m <sup>3</sup>	F 0100335C	2.495,00	F 0100335P	2.835,00	F 0100335PS	2.965,00	F 0100335PG	3.030,00
737 x 360 cm	120 cm	25,0 m <sup>3</sup>	F 0100238C	2.070,00	F 0100238P	2.275,00	F 0100238PS	2.520,00	F 0100238PG	2.550,00
	150 cm	32,0 m <sup>3</sup>	F 0100338C	2.525,00	F 0100338P	2.755,00	F 0100338PS	2.955,00	F 0100338PG	3.015,00
750 x 350 cm	120 cm	25,0 m <sup>3</sup>	F 0100240C	2.045,00	F 0100240P	2.260,00	F 0100240PS	2.480,00	F 0100240PG	2.510,00
	150 cm	32,0 m <sup>3</sup>	F 0100340C	2.490,00	F 0100340P	2.720,00	F 0100340PS	2.840,00	F 0100340PG	2.995,00
800 x 400 cm	120 cm	30,0 m <sup>3</sup>	F 0100245C	2.240,00	F 0100245P	2.505,00	F 0100245PS	2.695,00	F 0100245PG	2.710,00
	150 cm	38,5 m <sup>3</sup>	F 0100345C	2.765,00	F 0100345P	3.025,00	F 0100345PS	3.225,00	F 0100345PG	3.295,00
870 x 400 cm	120 cm	33,0 m <sup>3</sup>	F 0100250C	2.475,00	F 0100250P	2.785,00	F 0100250PS	2.925,00	F 0100250PG	2.970,00
	150 cm	42,5 m <sup>3</sup>	F 0100350C	2.970,00	F 0100350P	3.235,00	F 0100350PS	3.480,00	F 0100350PG	3.550,00
900 x 400 cm	120 cm	34,0 m <sup>3</sup>	F 0100255C	2.545,00	F 0100255P	2.855,00	F 0100255PS	2.995,00	F 0100255PG	3.045,00
	150 cm	44,0 m <sup>3</sup>	F 0100355C	3.060,00	F 0100355P	3.330,00	F 0100355PS	3.570,00	F 0100355PG	3.645,00
900 x 450 cm	120 cm	38,0 m <sup>3</sup>	F 0100260C	2.675,00	F 0100260P	2.980,00	F 0100260PS	3.155,00	F 0100260PG	3.205,00
	150 cm	49,0 m <sup>3</sup>	F 0100360C	3.235,00	F 0100360P	3.575,00	F 0100360PS	3.745,00	F 0100360PG	3.825,00
900 x 500 cm	120 cm	41,5 m <sup>3</sup>	F 0100265C	2.830,00	F 0100265P	3.105,00	F 0100265PS	3.275,00	F 0100265PG	3.325,00
	150 cm	53,5 m <sup>3</sup>	F 0100365C	3.455,00	F 0100365P	3.780,00	F 0100365PS	3.970,00	F 0100365PG	4.060,00
916 x 460 cm	120 cm	39,5 m <sup>3</sup>	F 0100263C	2.725,00	F 0100263P	3.015,00	F 0100263PS	3.215,00	F 0100263PG	3.265,00
	150 cm	51,0 m <sup>3</sup>	F 0100363C	3.335,00	F 0100363P	3.645,00	F 0100363PS	3.880,00	F 0100363PG	3.965,00
1000 x 500 cm	120 cm	47,0 m <sup>3</sup>	F 0100267C	3.170,00	F 0100267P	3.525,00	F 0100267PS	3.730,00	F 0100267PG	3.790,00
	150 cm	60,5 m <sup>3</sup>	F 0100367C	3.740,00	F 0100367P	4.090,00	F 0100367PS	4.285,00	F 0100367PG	4.385,00
1100 x 550 cm	120 cm	56,5 m <sup>3</sup>	F 0100273C	3.460,00	F 0100273P	3.860,00	F 0100273PS	4.090,00	F 0100273PG	4.160,00
	150 cm	73,0 m <sup>3</sup>	F 0100373C	4.150,00	F 0100373P	4.560,00	F 0100373PS	4.810,00	F 0100373PG	4.930,00
1200 x 600 cm	120 cm	67,5 m <sup>3</sup>	F 0100279C	3.880,00	F 0100279P	4.305,00	F 0100279PS	4.570,00	F 0100279PG	4.655,00
	150 cm	87,0 m <sup>3</sup>	F 0100379C	4.590,00	F 0100379P	5.045,00	F 0100379PS	5.335,00	F 0100379PG	5.475,00





## OVALBECKEN KORFU

### KOMPLETT-SETS

#### Lieferumfang Classic-Set



**Ovalbecken Korfu Classic**

- Innenhülle 0,60 mm Blau
- Handlauf Classic

Ausführliche Beschreibung auf Seite 24



**Filteranlage APC 330/7 (bis 30 m³)**  
**Filteranlage APC 460/9 (über 30 m³)**  
 mit Quarzsand nach DIN EN 19623

- Filterbehälter aus Kunststoff
- Ventil: 4-Wege (APC 330) | 6-Wege (APC 460)
- Schlauchverrohrung zw. Pumpe und Kessel
- Selbstansaugende SPS-Pumpe
- Inkl. Quarzsand nach DIN EN 19623



**Skimmer-Set**

- 1 Skimmer S1 Premium inkl. Einlaufdüse
- 6 m Schwimmschlauch NW 38
- Anschluss- und Montagezubehör



**Isolier- und Schutzvlies**

- Für den Beckenboden
- Gewicht: 400 g/m²



**8-teiliges Reinigungs- und Pflegeset**

- Bodensauger Austria I
- Bodenkescher und Laubkescher
- Beckenbürste 25 cm breit
- Teleskopstange
- Schwimmschlauch
- Schwammbürste
- Thermometer

#### Lieferumfang Premium-Set



**Ovalbecken Korfu Premium**

- Innenhülle 0,80 mm Blau, Sand oder Grau
- Handlauf Kombi

Ausführliche Beschreibung auf Seite 24



**Filteranlage APM 300/8 Profi (bis 30 m³)**  
**Filteranlage APM 400/11 Profi (über 30 m³)**  
 mit Premium-Filterglas

- Filterbehälter mit Filterpalette
- Mit 6-Wege Ventil
- Festverrohrung zw. Pumpe und Kessel
- Selbstansaugende Hayward-Pumpe
- Inkl. Premium-Filterglas



**Skimmer-Set**

- 1 Skimmer S1 Premium inkl. Einlaufdüse
- 6 m Schwimmschlauch NW 38
- Anschluss- und Montagezubehör



**Isolier- und Schutzvlies**

- Für den Beckenboden
- Gewicht: 400 g/m²



**9-teiliges Reinigungs- und Pflegeset**

- Bodensauger Austria II
- Bodenkescher und Laubkescher
- Beckenbürste 45 cm breit
- Teleskopstange
- Schwimmschlauch
- Schwammbürste
- Thermometer
- Dosierschwimmer



**5-teiliges Wasserpflege-Set**

- Chlor-Tabletten Fix 1,0 kg
- pH-Senker Granulat 1,5 kg
- Algicid Super 1,0 l
- Randraeuber Alkalisch 1,0 l
- Quick-Test 2 in 1 (Cl / pH) mit 50 Streifen



Größe	Tiefe	Inhalt	CLASSIC SET Folie 0,60 mm Blau		PREMIUM SET Folie 0,80 mm Blau		PREMIUM S SET Folie 0,80 mm Sand		PREMIUM G SET Folie 0,80 mm Grau	
			Artikel-Nr.	Preis €	Artikel-Nr.	Preis €	Artikel-Nr.	Preis €	Artikel-Nr.	Preis €
490 x 300 cm	120 cm	13,5 m³	E 0100205C.2	1.705,00	E 0100205P.3	2.125,00	E 0100205P.3S	2.195,00	E 0100205P.3G	2.215,00
	150 cm	17,0 m³	E 0100305C.2	1.955,00	E 0100305P.3	2.375,00	E 0100305P.3S	2.475,00	E 0100305P.3G	2.510,00
530 x 320 cm	120 cm	15,5 m³	E 0100210C.2	1.825,00	E 0100210P.3	2.260,00	E 0100210P.3S	2.335,00	E 0100210P.3G	2.355,00
	150 cm	20,0 m³	E 0100310C.2	2.105,00	E 0100310P.3	2.550,00	E 0100310P.3S	2.635,00	E 0100310P.3G	2.670,00
585 x 350 cm	120 cm	18,5 m³	E 0100215C.2	1.990,00	E 0100215P.3	2.470,00	E 0100215P.3S	2.555,00	E 0100215P.3G	2.575,00
	150 cm	24,0 m³	E 0100315C.2	2.295,00	E 0100315P.3	2.805,00	E 0100315P.3S	2.910,00	E 0100315P.3G	2.945,00
600 x 400 cm	120 cm	21,5 m³	E 0100233C.2	2.105,00	E 0100233P.3	2.565,00	E 0100233P.3S	2.695,00	E 0100233P.3G	2.725,00
	150 cm	28,0 m³	E 0100333C.2	2.455,00	E 0100333P.3	2.925,00	E 0100333P.3S	3.055,00	E 0100333P.3G	3.095,00
615 x 300 cm	120 cm	17,5 m³	E 0100220C.2	1.925,00	E 0100220P.3	2.370,00	E 0100220P.3S	2.495,00	E 0100220P.3G	2.520,00
	150 cm	22,5 m³	E 0100320C.2	2.250,00	E 0100320P.3	2.695,00	E 0100320P.3S	2.840,00	E 0100320P.3G	2.865,00
623 x 360 cm	120 cm	20,5 m³	E 0100225C.2	2.105,00	E 0100225P.3	2.565,00	E 0100225P.3S	2.695,00	E 0100225P.3G	2.725,00
	150 cm	26,5 m³	E 0100325C.2	2.465,00	E 0100325P.3	2.930,00	E 0100325P.3S	3.030,00	E 0100325P.3G	3.075,00
700 x 300 cm	120 cm	20,0 m³	E 0100228C.2	2.110,00	E 0100228P.3	2.575,00	E 0100228P.3S	2.695,00	E 0100228P.3G	2.715,00
	150 cm	25,5 m³	E 0100328C.2	2.415,00	E 0100328P.3	2.875,00	E 0100328P.3S	3.045,00	E 0100328P.3G	3.085,00
700 x 350 cm	120 cm	23,0 m³	E 0100230C.2	2.160,00	E 0100230P.3	2.630,00	E 0100230P.3S	2.790,00	E 0100230P.3G	2.820,00
	150 cm	29,5 m³	E 0100330C.2	2.730,00	E 0100330P.3	3.090,00	E 0100330P.3S	3.280,00	E 0100330P.3G	3.320,00
715 x 400 cm	120 cm	26,5 m³	E 0100235C.2	2.285,00	E 0100235P.3	2.765,00	E 0100235P.3S	2.945,00	E 0100235P.3G	2.975,00
	150 cm	34,0 m³	E 0100335C.2	2.865,00	E 0100335P.3	3.335,00	E 0100335P.3S	3.455,00	E 0100335P.3G	3.505,00
737 x 360 cm	120 cm	25,0 m³	E 0100238C.2	2.285,00	E 0100238P.3	2.755,00	E 0100238P.3S	2.965,00	E 0100238P.3G	2.995,00
	150 cm	32,0 m³	E 0100338C.2	2.885,00	E 0100338P.3	3.265,00	E 0100338P.3S	3.435,00	E 0100338P.3G	3.485,00
750 x 350 cm	120 cm	25,0 m³	E 0100240C.2	2.260,00	E 0100240P.3	2.740,00	E 0100240P.3S	2.925,00	E 0100240P.3G	2.955,00
	150 cm	32,0 m³	E 0100340C.2	2.860,00	E 0100340P.3	3.230,00	E 0100340P.3S	3.335,00	E 0100340P.3G	3.475,00
800 x 400 cm	120 cm	30,0 m³	E 0100245C.2	2.680,00	E 0100245P.3	3.085,00	E 0100245P.3S	3.245,00	E 0100245P.3G	3.255,00
	150 cm	38,5 m³	E 0100345C.2	3.135,00	E 0100345P.3	3.530,00	E 0100345P.3S	3.710,00	E 0100345P.3G	3.765,00
870 x 400 cm	120 cm	33,0 m³	E 0100250C.2	2.885,00	E 0100250P.3	3.325,00	E 0100250P.3S	3.445,00	E 0100250P.3G	3.485,00
	150 cm	42,5 m³	E 0100350C.2	3.315,00	E 0100350P.3	3.715,00	E 0100350P.3S	3.930,00	E 0100350P.3G	3.990,00
900 x 400 cm	120 cm	34,0 m³	E 0100255C.2	2.940,00	E 0100255P.3	3.385,00	E 0100255P.3S	3.515,00	E 0100255P.3G	3.555,00
	150 cm	44,0 m³	E 0100355C.2	3.385,00	E 0100355P.3	3.795,00	E 0100355P.3S	4.010,00	E 0100355P.3G	4.075,00
900 x 450 cm	120 cm	38,0 m³	E 0100260C.2	3.065,00	E 0100260P.3	3.505,00	E 0100260P.3S	3.660,00	E 0100260P.3G	3.695,00
	150 cm	49,0 m³	E 0100360C.2	3.550,00	E 0100360P.3	4.020,00	E 0100360P.3S	4.170,00	E 0100360P.3G	4.235,00
900 x 500 cm	120 cm	41,5 m³	E 0100265C.2	3.225,00	E 0100265P.3	3.645,00	E 0100265P.3S	3.790,00	E 0100265P.3G	3.835,00
	150 cm	53,5 m³	E 0100365C.2	3.770,00	E 0100365P.3	4.230,00	E 0100365P.3S	4.390,00	E 0100365P.3G	4.470,00
916 x 460 cm	120 cm	39,5 m³	E 0100263C.2	3.120,00	E 0100263P.3	3.550,00	E 0100263P.3S	3.725,00	E 0100263P.3G	3.765,00
	150 cm	51,0 m³	E 0100363C.2	3.650,00	E 0100363P.3	4.095,00	E 0100363P.3S	4.295,00	E 0100363P.3G	4.370,00
1000 x 500 cm	120 cm	47,0 m³			E 0100267P.3	4.140,00	E 0100267P.3S	4.315,00	E 0100267P.3G	4.370,00
	150 cm	60,5 m³			E 0100367P.3	4.630,00	E 0100367P.3S	4.795,00	E 0100367P.3G	4.885,00
1100 x 550 cm	120 cm	56,5 m³			E 0100273P.3	4.455,00	E 0100273P.3S	4.655,00	E 0100273P.3G	4.720,00
	150 cm	73,0 m³			E 0100373P.3	5.505,00	E 0100373P.3S	5.720,00	E 0100373P.3G	5.825,00
1200 x 600 cm	120 cm	67,5 m³			E 0100279P.3	5.335,00	E 0100279P.3S	5.565,00	E 0100279P.3G	5.635,00
	150 cm	87,0 m³			E 0100379P.3	5.975,00	E 0100379P.3S	6.220,00	E 0100379P.3G	6.345,00





## OVALBECKEN KORFU RELAX

### Stahlwand-Ovalbecken Korfu Relax mit seitlicher Treppenanlage

Mit einer seitlich montierten römischen Treppenanlage verleihen Sie Ihrem Stahlwandpool eine komfortable Note und verwandeln ihn in eine wahre Wellness-Oase. Die großzügige Treppe ermöglicht Ihnen nicht nur einen bequemen Zugang zum Pool, sondern lädt auch zum Entspannen und Genießen ein.

Die Stahlwand ist feuerverzinkt sowie außen polyesterbeschichtet und innen Schutzlackiert. Die Skimmer-Öffnung ist vorgestanzt.

**Stahlwandstärke:** 0,80 mm

Die unteren Bodenschienen sowie der obere Handlauf bestehen aus robustem, UV-stabilisiertem Hart-PVC. Unsere Korfu Relax Becken werden standardmäßig mit einem Kombi-Handlauf geliefert.

Im Lieferumfang ist ein vorkonfektionierter Foliensack mit Einhängebiese P1 enthalten. Dieser ist in verschiedenen Stärken und Farben erhältlich, abhängig von der jeweiligen Beckenserie.



Ovalbecken sind ausschließlich als Einbaubecken möglich.  
An den Längsseiten sind gemauerte Stützwände notwendig.  
Der im Erdreich versenkte Teil muss mit Magerbeton hinterfüllt werden.

### Lieferumfang

#### Premium-Becken

- Treppenanlage Rom in Blau, Sand oder Weiss
- Innenhülle Blau, Sand oder Grau in 0,80 mm
- Stahlwand inkl. Steckprofil
- Handlauf Kombi
- Bodenschienen

### Die Innenhülle sorgt für Farbe im Pool

Die mitgelieferte Innenhülle besteht aus hochwertigem Folienmaterial von **Elbtal Plastics**, welches in Deutschland hergestellt wird. Diese Folie erfüllt die europäische Norm **DIN EN 71-3**, die die Sicherheit von Kinderspielzeug betrifft.

Je nach der ausgewählten Farbe der Folie verleiht sie dem Schwimmbadwasser einen einzigartigen Farbton.



### Kombi-Handlauf im Überblick

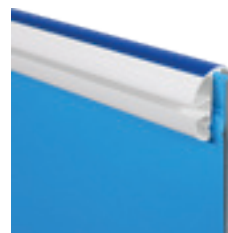

 **Kombi Handlauf**  
Weiß / Blau

Der Kombi Handlauf ermöglicht die Verwendung der **Einhängebiese P1** als auch der **Keilbiese AP**, wodurch ein Folienwechsel auch bei überdecktem Handlauf möglich ist.



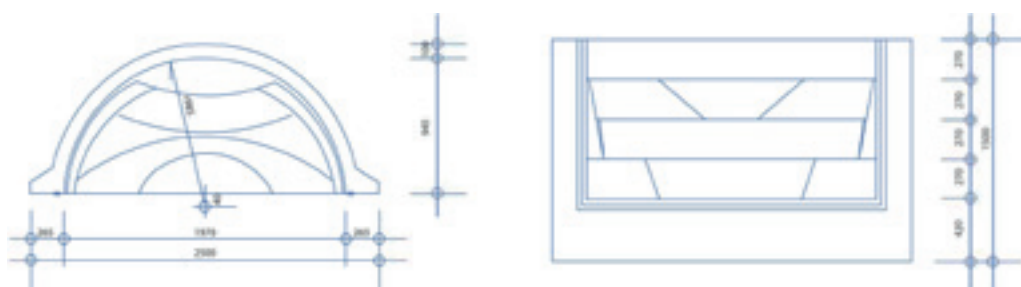

### Treppenanlage Rom

Die Treppenanlage Rom wird aus hochwertigem Acryl-Polyester hergestellt.

Durch die hochwertige Herstellung ist diese Treppe sehr robust, langlebig und äußerst widerstandsfähig gegenüber Witterungseinflüssen.

Rutschhemmende Stufenprofile sorgen für einen sicheren Ein- und Ausstieg. Die Innenhülle wird mithilfe eines Folienflanschs an der Treppenanlage befestigt.

**Lieferumfang:** Treppenanlage mit Flanschsatz, Flanschblende, Dichtungskit.

Blau

Sand

Weiß

Größe o. Treppe	Größe m. Treppe	Tiefe	Inhalt	PREMIUM Folie 0,80 mm Blau		PREMIUM S Folie 0,80 mm Sand		PREMIUM G Folie 0,80 mm Grau	
				Artikel-Nr.	Preis €	Artikel-Nr.	Preis €	Artikel-Nr.	Preis €
615 x 300 cm	615 x 400 cm	150 cm	23,5 m <sup>3</sup>	E 0100450P	5.275,00	E 0100450PS	5.425,00	E 0100450PG	5.450,00
700 x 300 cm	700 x 400 cm	150 cm	26,5 m <sup>3</sup>	E 0100453P	5.435,00	E 0100453PS	5.605,00	E 0100453PG	5.650,00
700 x 350 cm	700 x 450 cm	150 cm	30,5 m <sup>3</sup>	E 0100456P	5.555,00	E 0100456PS	5.735,00	E 0100456PG	5.785,00
715 x 400 cm	715 x 500 cm	150 cm	35,0 m <sup>3</sup>	E 0100459P	5.785,00	E 0100459PS	5.905,00	E 0100459PG	5.960,00
737 x 360 cm	737 x 460 cm	150 cm	33,0 m <sup>3</sup>	E 0100462P	5.720,00	E 0100462PS	5.895,00	E 0100462PG	5.945,00
750 x 350 cm	750 x 450 cm	150 cm	33,0 m <sup>3</sup>	E 0100465P	5.625,00	E 0100465PS	5.735,00	E 0100465PG	5.870,00
800 x 400 cm	800 x 500 cm	150 cm	39,5 m <sup>3</sup>	E 0100468P	5.950,00	E 0100468PS	6.125,00	E 0100468PG	6.190,00
870 x 400 cm	870 x 500 cm	150 cm	43,5 m <sup>3</sup>	E 0100471P	6.130,00	E 0100471PS	6.345,00	E 0100471PG	6.405,00
900 x 400 cm	900 x 500 cm	150 cm	45,0 m <sup>3</sup>	E 0100474P	6.215,00	E 0100474PS	6.425,00	E 0100474PG	6.485,00





## OVALBECKEN KORFU RELAX

### KOMPLETT-SETS

#### Lieferumfang Premium-Set

 <p><b>Ovalbecken Korfu Relax Premium</b></p> <ul style="list-style-type: none"> <li>Treppenanlage Rom in Blau, Sand oder Weiß</li> <li>Innenhülle 0,80 mm Blau, Sand oder Grau</li> <li>Handlauf Kombi</li> </ul> <p><small>Ausführliche Beschreibung auf Seite 28 - 29</small></p>	 <p><b>Skimmer-Set</b></p> <ul style="list-style-type: none"> <li>1 Skimmer S1 Premium inkl. Einlaufdüse</li> <li>6 m Schwimmschlauch NW 38</li> <li>Anschluss- und Montagezubehör</li> </ul>
 <p><b>Filteranlage APM 300/8 Profi (bis 30 m³)</b>  <b>Filteranlage APM 400/11 Profi (über 30 m³)</b>  mit Premium-Filterglas</p> <ul style="list-style-type: none"> <li>Filterbehälter mit Filterpalette</li> <li>Mit 6-Wege Ventil</li> <li>Festverrohrung zw. Pumpe und Kessel</li> <li>Selbstansaugende Hayward-Pumpe</li> <li>Inkl. Premium-Filterglas</li> </ul>	 <p><b>9-teiliges Reinigungs- und Pflegeset</b></p> <ul style="list-style-type: none"> <li>Bodensauger Austria II</li> <li>Bodenkescher und Laubkescher</li> <li>Beckenbürste 45 cm breit</li> <li>Teleskopstange</li> <li>Schwimmschlauch</li> <li>Schwammbürste</li> <li>Thermometer</li> <li>Dosierschwimmer</li> </ul>
 <p><b>5-teiliges Wasserpflege-Set</b></p> <ul style="list-style-type: none"> <li>Chlor-Tabletten Fix 1,0 kg</li> <li>pH-Senker Granulat 1,5 kg</li> <li>Algicid Super 1,0 l</li> <li>Randreiniger Alkalisch 1,0 l</li> <li>Quick-Test 2 in 1 (Cl / pH) mit 50 Streifen</li> </ul>	 <p><b>Isolier- und Schutzvlies</b></p> <ul style="list-style-type: none"> <li>Für den Beckenboden</li> <li>Gewicht: 400 g/m²</li> </ul>

Größe o. Treppe	Größe m. Treppe	Tiefe	Inhalt	PREMIUM SET Folie 0,80 mm Blau		PREMIUM S SET Folie 0,80 mm Sand		PREMIUM G SET Folie 0,80 mm Grau	
				Artikel-Nr.	Preis €	Artikel-Nr.	Preis €	Artikel-Nr.	Preis €
615 x 300 cm	615 x 400 cm	150 cm	23,5 m³	E 0100450P.3	6.145,00	E 0100450P.3S	6.285,00	E 0100450P.3G	6.315,00
700 x 300 cm	700 x 400 cm	150 cm	26,5 m³	E 0100453P.3	6.325,00	E 0100453P.3S	6.490,00	E 0100453P.3G	6.532,00
700 x 350 cm	700 x 450 cm	150 cm	30,5 m³	E 0100456P.3	6.445,00	E 0100456P.3S	6.625,00	E 0100456P.3G	6.670,00
715 x 400 cm	715 x 500 cm	150 cm	35,0 m³	E 0100459P.3	6.685,00	E 0100459P.3S	6.805,00	E 0100459P.3G	6.855,00
737 x 360 cm	737 x 460 cm	150 cm	33,0 m³	E 0100462P.3	6.615,00	E 0100462P.3S	6.785,00	E 0100462P.3G	6.835,00
750 x 350 cm	750 x 450 cm	150 cm	33,0 m³	E 0100465P.3	6.580,00	E 0100465P.3S	6.685,00	E 0100465P.3G	6.825,00
800 x 400 cm	800 x 500 cm	150 cm	39,5 m³	E 0100468P.3	6.885,00	E 0100468P.3S	7.060,00	E 0100468P.3G	7.120,00
870 x 400 cm	870 x 500 cm	150 cm	43,5 m³	E 0100471P.3	7.065,00	E 0100471P.3S	7.275,00	E 0100471P.3G	7.335,00
900 x 400 cm	900 x 500 cm	150 cm	45,0 m³	E 0100474P.3	7.150,00	E 0100474P.3S	7.360,00	E 0100474P.3G	7.420,00









## SCHALSTEINBECKEN MADEIRA

### Schalstein-Rechteckbecken Madeira

Das Schalsteinbecken Madeira wird aus den etablierten Polystyrol-Systembausteinen gebaut.

Durch ein durchdachtes Stecksystem, kompakte Abmessungen und leichtes Gewicht der Einzelteile gestaltet sich der Aufbau des Beckens schnell und unkompliziert.

Die Schalsteinwand wird auf einer bewehrten Betonbodenplatte errichtet. Die eingesetzten Systembausteine werden mit Bewehrungsstahl versehen und anschließend mit Beton ausgegossen.

Durch seine stabile Konstruktion und massive Bauweise kann das Schalsteinbecken Madeira auch teilweise im Boden versenkt oder sogar vollständig frei aufgestellt werden. Allerdings ist dies nicht bei jeder Beckengröße umsetzbar und sollte daher vor dem Baubeginn abgeklärt werden.

Im Lieferumfang ist ein vorkonfektionierter Foliensack mit Keilbiese P3 enthalten. Dieser steht in verschiedenen Stärken und Farben zur Verfügung, abhängig von der jeweiligen Beckenserie.

Die Innenhülle wird in eine spezielle Befestigungsleiste mit Schnellwechselsystem eingehängt, wahlweise aus PVC oder robustem Aluminium gefertigt.

Zwischen den Polystyrol-Schalsteinen und der Innenhülle muss eine Trennlage aus Isolier- und Schutzvlies angebracht werden, um Schäden an der Innenhülle zu vermeiden.

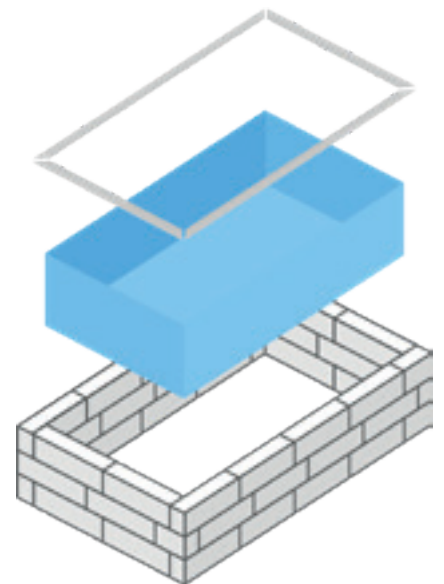

### Lieferumfang

#### Classic-Becken

- Innenhülle Blau in 0,60 mm
- Schalsteine PS 30 / PS 40
- Endschuber für Schalsteine
- Folien-Befestigungsleiste PVC / Alu
- Eckstücke für Folien-Befestigungsleiste

#### Premium-Becken

- Innenhülle Blau, Sand oder Grau in 0,80 mm
- Schalsteine PS 30 / PS 40
- Endschuber für Schalsteine
- Folien-Befestigungsleiste PVC / Alu
- Eckstücke für Folien-Befestigungsleiste

### Die Innenhülle sorgt für Farbe im Pool

Die mitgelieferte Innenhülle besteht aus hochwertigem Folienmaterial von **Elbtal Plastics**, welches in Deutschland hergestellt wird. Diese Folie erfüllt die europäische Norm **DIN EN 71-3**, die die Sicherheit von Kinderspielzeug betrifft.

Je nach der ausgewählten Farbe der Folie verleiht sie dem Schwimmbadwasser einen einzigartigen Farbton.

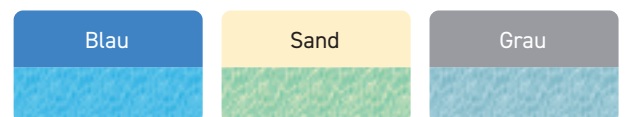



## Polystyrol Schalsteine

Bereits bei der Entwicklung unserer Schalsteine wurde besonderer Wert auf jedes noch so kleine Detail gelegt. Daher zählen unsere Schalsteine zu den hochwertigsten in ihrer Kategorie.

**Abmessungen:** 100 x 25 x 25 cm

### Materialdichte:

Die Schalsteinpools werden grundsätzlich mit Schalsteinen in Materialdichte **PS 30** ausgestattet. Gegen einen Aufpreis bieten wir jedoch auch Schalsteine mit der höheren Materialdichte **PS 40** an, diese Schalsteine zeichnen sich durch eine noch höhere Stabilität und Robustheit aus.

### Nut- und Feder-Stecksystem:

Unser Nut- und Feder-Stecksystem macht den Aufbau der Beckenwand unkompliziert und kinderleicht. Die Steine werden einfach miteinander verknüpft.

### Glatte Innen- und Außenwand:

Die Schalsteine sind innen und außen glatt, was bedeutet, dass keine zusätzlichen Verputzarbeiten oder Behandlungen erforderlich sind. Das **Nut- und Feder-Stecksystem** sorgt für eine passgenaue Verbindung der Steine ohne sichtbare Fugen.

### Hohlkammern:

Jeder unserer Schalsteine verfügt über vier Hohlkammern, in denen Bewehrungsstahl und Beton eingebracht werden.

### Endschuber:

Um die Schalsteinreihen an den Eckenden zu verschließen, sind speziell angefertigte Endschuber im Lieferumfang enthalten.

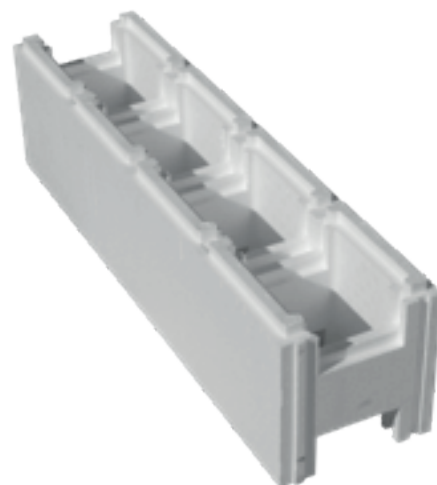

## Folien-Befestigungsleiste

Im Lieferumfang sind generell PVC-Befestigungsleisten enthalten. Gegen einen geringen Aufpreis können Sie jedoch alternativ besonders stabile und robuste Aluminiumleisten auswählen.

Das Schnellwechselsystem gewährleistet einen unkomplizierten Wechsel der Folie, selbst wenn die Befestigungsleisten, bspw. von Beckenrandsteinen, überdeckt sind.

Bei der PVC-Version sind zusätzlich vier Eckstücke im Lieferumfang enthalten.

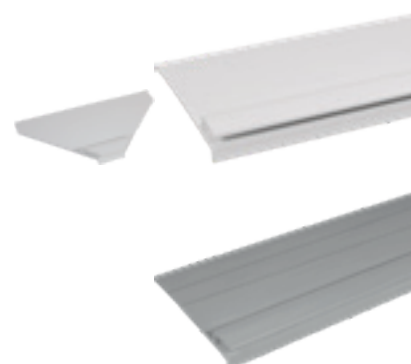

Bezeichnung	Artikel-Nr.	Preiseinheit	Preis €
Aluminium statt PVC Befestigungsleiste ersetzt die PVC-Befestigungsleiste aus dem Pool(set)	G 0201063	je lfm	4,25

Die Größenübersicht befindet sich auf den Seiten 34 - 35





## SCHALSTEINBECKEN MADEIRA

Größe	Tiefe	Inhalt	CLASSIC		PREMIUM		PREMIUM S		PREMIUM G	
			Folie 0,60 mm Blau		Folie 0,80 mm Blau		Folie 0,80 mm Sand		Folie 0,80 mm Grau	
			Artikel-Nr.	Preis €	Artikel-Nr.	Preis €	Artikel-Nr.	Preis €	Artikel-Nr.	Preis €
300 x 300 cm	125 cm	10,0 m <sup>3</sup>	F 0120115C	2.120,00	F 0120115P	2.215,00	F 0120115PS	2.265,00	F 0120115PG	2.285,00
	150 cm	12,0 m <sup>3</sup>	F 0125115C	2.420,00	F 0125115P	2.525,00	F 0125115PS	2.590,00	F 0125115PG	2.600,00
350 x 250 cm	125 cm	9,5 m <sup>3</sup>	F 0120130C	2.160,00	F 0120130P	2.265,00	F 0120130PS	2.330,00	F 0120130PG	2.365,00
	150 cm	13,0 m <sup>3</sup>	F 0125130C	2.420,00	F 0125130P	2.530,00	F 0125130PS	2.590,00	F 0125130PG	2.615,00
400 x 300 cm	125 cm	14,0 m <sup>3</sup>	F 0120147C	2.470,00	F 0120147P	2.600,00	F 0120147PS	2.675,00	F 0120147PG	2.710,00
	150 cm	16,0 m <sup>3</sup>	F 0125147C	2.780,00	F 0125147P	2.910,00	F 0125147PS	2.985,00	F 0125147PG	2.995,00
400 x 400 cm	125 cm	18,5 m <sup>3</sup>	F 0120515C	2.785,00	F 0120515P	2.940,00	F 0120515PS	3.030,00	F 0120515PG	3.075,00
	150 cm	21,5 m <sup>3</sup>	F 0125515C	3.120,00	F 0125515P	3.275,00	F 0125515PS	3.370,00	F 0125515PG	3.395,00
450 x 250 cm	125 cm	13,0 m <sup>3</sup>	F 0120184C	2.460,00	F 0120184P	2.590,00	F 0120184PS	2.660,00	F 0120184PG	2.695,00
	150 cm	15,0 m <sup>3</sup>	F 0125184C	2.755,00	F 0125184P	2.885,00	F 0125184PS	2.955,00	F 0125184PG	2.970,00
450 x 300 cm	125 cm	15,5 m <sup>3</sup>	F 0120186C	2.620,00	F 0120186P	2.760,00	F 0120186PS	2.845,00	F 0120186PG	2.885,00
	150 cm	18,5 m <sup>3</sup>	F 0125186C	2.935,00	F 0125186P	3.080,00	F 0125186PS	3.160,00	F 0125186PG	3.180,00
500 x 250 cm	125 cm	14,5 m <sup>3</sup>	F 0120206C	2.615,00	F 0120206P	2.750,00	F 0120206PS	2.830,00	F 0120206PG	2.865,00
	150 cm	17,0 m <sup>3</sup>	F 0125206C	2.915,00	F 0125206P	3.055,00	F 0125206PS	3.140,00	F 0125206PG	3.155,00
500 x 300 cm	125 cm	17,5 m <sup>3</sup>	F 0120208C	2.770,00	F 0120208P	2.915,00	F 0120208PS	2.995,00	F 0120208PG	3.035,00
	150 cm	20,5 m <sup>3</sup>	F 0125208C	3.105,00	F 0125208P	3.260,00	F 0125208PS	3.350,00	F 0125208PG	3.375,00
500 x 400 cm	125 cm	23,0 m <sup>3</sup>	F 0120212C	3.110,00	F 0120212P	3.295,00	F 0120212PS	3.410,00	F 0120212PG	3.455,00
	150 cm	27,0 m <sup>3</sup>	F 0125212C	3.480,00	F 0125212P	3.665,00	F 0125212PS	3.775,00	F 0125212PG	3.805,00
500 x 500 cm	125 cm	29,0 m <sup>3</sup>	F 0120242C	3.445,00	F 0120242P	3.670,00	F 0120242PS	3.795,00	F 0120242PG	3.855,00
	150 cm	34,0 m <sup>3</sup>	F 0125242C	3.855,00	F 0125242P	4.070,00	F 0125242PS	4.205,00	F 0125242PG	4.235,00
550 x 300 cm	125 cm	19,0 m <sup>3</sup>	F 0120261C	2.925,00	F 0120261P	3.085,00	F 0120261PS	3.185,00	F 0120261PG	3.230,00
	150 cm	22,5 m <sup>3</sup>	F 0125261C	3.285,00	F 0125261P	3.450,00	F 0125261PS	3.550,00	F 0125261PG	3.570,00
550 x 400 cm	125 cm	25,5 m <sup>3</sup>	F 0120265C	3.265,00	F 0120265P	3.460,00	F 0120265PS	3.580,00	F 0120265PG	3.625,00
	150 cm	30,0 m <sup>3</sup>	F 0125265C	3.660,00	F 0125265P	3.855,00	F 0125265PS	3.980,00	F 0125265PG	4.010,00
600 x 300 cm	125 cm	21,0 m <sup>3</sup>	F 0120292C	3.075,00	F 0120292P	3.245,00	F 0120292PS	3.345,00	F 0120292PG	3.395,00
	150 cm	24,5 m <sup>3</sup>	F 0125292C	3.455,00	F 0125292P	3.630,00	F 0125292PS	3.740,00	F 0125292PG	3.765,00
600 x 350 cm	125 cm	24,0 m <sup>3</sup>	F 0120294C	3.245,00	F 0120294P	3.420,00	F 0120294PS	3.555,00	F 0120294PG	3.605,00
	150 cm	28,5 m <sup>3</sup>	F 0125294C	3.645,00	F 0125294P	3.840,00	F 0125294PS	3.960,00	F 0125294PG	3.990,00
600 x 400 cm	125 cm	28,0 m <sup>3</sup>	F 0120296C	3.420,00	F 0120296P	3.645,00	F 0120296PS	3.770,00	F 0120296PG	3.825,00
	150 cm	32,5 m <sup>3</sup>	F 0125296C	3.835,00	F 0125296P	4.055,00	F 0125296PS	4.185,00	F 0125296PG	4.215,00
600 x 600 cm	125 cm	41,5 m <sup>3</sup>	F 0120304C	4.155,00	F 0120304P	4.430,00	F 0120304PS	4.605,00	F 0120304PG	4.675,00
	150 cm	49,0 m <sup>3</sup>	F 0125304C	4.640,00	F 0125304P	4.920,00	F 0125304PS	5.095,00	F 0125304PG	5.140,00
650 x 300 cm	125 cm	22,5 m <sup>3</sup>	F 0120328C	3.230,00	F 0120328P	3.415,00	F 0120328PS	3.525,00	F 0120328PG	3.575,00
	150 cm	26,5 m <sup>3</sup>	F 0125328C	3.630,00	F 0125328P	3.820,00	F 0125328PS	3.930,00	F 0125328PG	3.955,00
650 x 350 cm	125 cm	26,0 m <sup>3</sup>	F 0120330C	3.395,00	F 0120330P	3.605,00	F 0120330PS	3.725,00	F 0120330PG	3.780,00
	150 cm	31,0 m <sup>3</sup>	F 0125330C	3.820,00	F 0125330P	4.025,00	F 0125330PS	4.155,00	F 0125330PG	4.185,00
650 x 400 cm	125 cm	30,0 m <sup>3</sup>	F 0120332C	3.590,00	F 0120332P	3.810,00	F 0120332PS	3.945,00	F 0120332PG	3.995,00
	150 cm	35,0 m <sup>3</sup>	F 0125332C	4.025,00	F 0125332P	4.245,00	F 0125332PS	4.385,00	F 0125332PG	4.415,00
700 x 300 cm	125 cm	24,0 m <sup>3</sup>	F 0120377C	3.385,00	F 0120377P	3.580,00	F 0120377PS	3.695,00	F 0120377PG	3.755,00
	150 cm	28,5 m <sup>3</sup>	F 0125377C	3.795,00	F 0125377P	3.995,00	F 0125377PS	4.120,00	F 0125377PG	4.155,00
700 x 350 cm	125 cm	28,0 m <sup>3</sup>	F 0120379C	3.570,00	F 0120379P	3.785,00	F 0120379PS	3.915,00	F 0120379PG	3.970,00
	150 cm	33,0 m <sup>3</sup>	F 0125379C	3.995,00	F 0125379P	4.220,00	F 0125379PS	4.355,00	F 0125379PG	4.390,00



Größe	Tiefe	Inhalt	CLASSIC Folie 0,60 mm Blau		PREMIUM Folie 0,80 mm Blau		PREMIUM S Folie 0,80 mm Sand		PREMIUM G Folie 0,80 mm Grau	
			Artikel-Nr.	Preis €	Artikel-Nr.	Preis €	Artikel-Nr.	Preis €	Artikel-Nr.	Preis €
700 x 400 cm	125 cm	32,0 m³	F 0120381C	3.755,00	F 0120381P	3.995,00	F 0120381PS	4.135,00	F 0120381PG	4.195,00
	150 cm	38,0 m³	F 0125381C	4.205,00	F 0125381P	4.445,00	F 0125381PS	4.590,00	F 0125381PG	4.625,00
750 x 350 cm	125 cm	30,0 m³	F 0120422C	3.735,00	F 0120422P	3.965,00	F 0120422PS	4.095,00	F 0120422PG	4.165,00
	150 cm	35,5 m³	F 0125422C	4.185,00	F 0125422P	4.415,00	F 0125422PS	4.555,00	F 0125422PG	4.595,00
800 x 300 cm	125 cm	27,5 m³	F 0120487C	3.710,00	F 0120487P	3.930,00	F 0120487PS	4.060,00	F 0120487PG	4.120,00
	150 cm	32,5 m³	F 0125487C	4.160,00	F 0125487P	4.380,00	F 0125487PS	4.520,00	F 0125487PG	4.550,00
800 x 350 cm	125 cm	32,0 m³	F 0120489C	3.920,00	F 0120489P	4.160,00	F 0120489PS	4.295,00	F 0120489PG	4.365,00
	150 cm	38,0 m³	F 0125489C	4.385,00	F 0125489P	4.630,00	F 0125489PS	4.780,00	F 0125489PG	4.820,00
800 x 400 cm	125 cm	37,0 m³	F 0120491C	4.105,00	F 0120491P	4.365,00	F 0120491PS	4.525,00	F 0120491PG	4.595,00
	150 cm	43,0 m³	F 0125491C	4.595,00	F 0125491P	4.855,00	F 0125491PS	5.020,00	F 0125491PG	5.065,00
850 x 350 cm	125 cm	32,5 m³	F 0120540C	4.080,00	F 0120540P	4.330,00	F 0120540PS	4.485,00	F 0120540PG	4.550,00
	150 cm	40,0 m³	F 0125540C	4.570,00	F 0125540P	4.820,00	F 0125540PS	4.980,00	F 0125540PG	5.020,00
850 x 400 cm	125 cm	37,5 m³	F 0120542C	4.265,00	F 0120542P	4.545,00	F 0120542PS	4.715,00	F 0120542PG	4.785,00
	150 cm	46,0 m³	F 0125542C	4.780,00	F 0125542P	5.055,00	F 0125542PS	5.225,00	F 0125542PG	5.275,00
850 x 450 cm	125 cm	42,0 m³	F 0120544C	4.465,00	F 0120544P	4.765,00	F 0120544PS	4.945,00	F 0120544PG	5.025,00
	150 cm	51,5 m³	F 0125544C	4.990,00	F 0125544P	5.290,00	F 0125544PS	5.475,00	F 0125544PG	5.525,00
900 x 250 cm	125 cm	26,0 m³	F 0120593C	3.860,00	F 0120593P	4.080,00	F 0120593PS	4.210,00	F 0120593PG	4.265,00
	150 cm	30,5 m³	F 0125593C	4.325,00	F 0125593P	4.545,00	F 0125593PS	4.680,00	F 0125593PG	4.710,00
900 x 300 cm	125 cm	31,0 m³	F 0120595C	4.050,00	F 0120595P	4.295,00	F 0120595PS	4.445,00	F 0120595PG	4.505,00
	150 cm	36,5 m³	F 0125595C	4.535,00	F 0125595P	4.775,00	F 0125595PS	4.930,00	F 0125595PG	4.965,00
900 x 400 cm	125 cm	41,5 m³	F 0120599C	4.400,00	F 0120599P	4.730,00	F 0120599PS	4.905,00	F 0120599PG	4.985,00
	150 cm	49,0 m³	F 0125599C	4.965,00	F 0125599P	5.255,00	F 0125599PS	5.435,00	F 0125599PG	5.485,00
900 x 450 cm	125 cm	46,5 m³	F 0120601C	4.635,00	F 0120601P	4.945,00	F 0120601PS	5.140,00	F 0120601PG	5.220,00
	150 cm	54,5 m³	F 0125601C	5.180,00	F 0125601P	5.495,00	F 0125601PS	5.685,00	F 0125601PG	5.740,00
900 x 500 cm	125 cm	52,0 m³	F 0120603C	4.815,00	F 0120603P	5.150,00	F 0120603PS	5.355,00	F 0120603PG	5.445,00
	150 cm	61,0 m³	F 0125603C	5.380,00	F 0125603P	5.715,00	F 0125603PS	5.925,00	F 0125603PG	5.985,00
950 x 300 cm	125 cm	31,5 m³	F 0120667C	4.560,00	F 0120667P	5.915,00	F 0120667PS	5.130,00	F 0120667PG	5.155,00
	150 cm	38,5 m³	F 0125667C	5.065,00	F 0125667P	5.420,00	F 0125667PS	5.640,00	F 0125667PG	5.695,00
950 x 400 cm	125 cm	42,0 m³	F 0120671C	4.775,00	F 0120671P	5.130,00	F 0120671PS	5.345,00	F 0120671PG	5.435,00
	150 cm	51,0 m³	F 0125671C	5.325,00	F 0125671P	5.675,00	F 0125671PS	5.895,00	F 0125671PG	5.960,00
950 x 500 cm	125 cm	54,5 m³	F 0120675C	4.995,00	F 0120675P	5.345,00	F 0120675PS	5.565,00	F 0120675PG	5.655,00
	150 cm	64,0 m³	F 0125675C	5.580,00	F 0125675P	5.935,00	F 0125675PS	6.155,00	F 0125675PG	6.220,00
1000 x 400 cm	125 cm	44,0 m³	F 0120735C	4.770,00	F 0120735P	5.075,00	F 0120735PS	5.275,00	F 0120735PG	5.355,00
	150 cm	54,0 m³	F 0125735C	5.320,00	F 0125735P	5.635,00	F 0125735PS	5.835,00	F 0125735PG	5.890,00
1000 x 500 cm	125 cm	57,5 m³	F 0120739C	5.175,00	F 0120739P	5.540,00	F 0120739PS	5.770,00	F 0120739PG	5.865,00
	150 cm	67,5 m³	F 0125739C	5.775,00	F 0125739P	6.140,00	F 0125739PS	6.375,00	F 0125739PG	6.435,00
1100 x 400 cm	125 cm	50,5 m³	F 0120873C	5.120,00	F 0120873P	5.465,00	F 0120873PS	5.675,00	F 0120873PG	5.765,00
	150 cm	59,5 m³	F 0125873C	5.725,00	F 0125873P	6.070,00	F 0125873PS	6.290,00	F 0125873PG	6.345,00

Bezeichnung

Artikel-Nr.

Preiseinheit

Preis €

Schalsteine in Materialdichte PS 40 statt PS 30

Ø 0100606

je Becken

+ 15 %





## SCHALSTEINBECKEN MADEIRA

### KOMPLETT-SETS

#### Lieferumfang Classic-Set

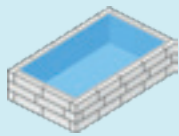

##### Schalsteinbecken Madeira Classic

- Innenhülle Blau in 0,60 mm
- Schalsteine inkl. Endschuber
- Folien-Befestigungsleiste mit Eckstücken

Ausführliche Beschreibung auf Seite 32 - 33



##### Einbauleiter mit weiter Ausladung

- Aus V2A Edelstahl
- 3-stufig (125 cm Tiefe)
- 4-stufig (150 cm Tiefe)



##### Filteranlage APM 400/11 Profi (bis 50 m³) Filteranlage APM 500/14 Profi (über 50 m³) mit Quarzsand nach DIN EN 19623

- Filterbehälter mit Filterpalette
- Mit 6-Wege Top-Mount-Ventil
- Festverrohrung zw. Pumpe und Kessel
- Selbstansaugende Hayward-Pumpe
- Inkl. Quarzsand nach DIN EN 19623



##### Kunststoff Einbauteile

- 1 - 2\* Hayward Breitmaulskimmer
- 2 - 4\* Hayward Einlaufdüsen
- 2 - 4\* Hayward Wanddurchführungen

\*Größere Stückzahl ab 50 m³ Wasserinhalt.



##### Isolier- und Schutzvlies

- Für den Beckenboden + Wände
- Gewicht: 400 g/m²



##### 8-teiliges Reinigungs- und Pflegeset

- Bodensauger Austria I
- Bodenkescher und Laubkescher
- Beckenbürste 25 cm breit
- Teleskopstange
- Schwimmschlauch
- Schwammbürste
- Thermometer

#### Lieferumfang Premium-Set

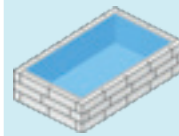

##### Schalsteinbecken Madeira Premium

- Innenhülle Blau, Sand oder Grau in 0,80 mm
- Schalsteine inkl. Endschuber
- Folien-Befestigungsleiste mit Eckstücken

Ausführliche Beschreibung auf Seite 32 - 33



##### Einbauleiter mit weiter Ausladung

- Aus V2A Edelstahl
- 3-stufig (125 cm Tiefe)
- 4-stufig (150 cm Tiefe)



Abb. APX 400

##### Filteranlage APX 400/10 (bis 50 m³) Filteranlage APX 500/13 (über 50 m³) mit Premium-Filterglas

- 2-geteilter Filterbehälter mit Filterpalette
- Mit 6-Wege Side-Mount-Ventil
- Festverrohrung zw. Pumpe / Ventil / Kessel
- Selbstansaugende Hayward-Pumpe
- Inkl. Premium-Filterglas



##### Kunststoff Einbauteile

- 1 - 2\* Hayward Breitmaulskimmer
- 2 - 4\* Hayward Einlaufdüsen
- 2 - 4\* Hayward Wanddurchführungen

\*Größere Stückzahl ab 50 m³ Wasserinhalt.



##### Isolier- und Schutzvlies

- Für den Beckenboden + Wände
- Gewicht: 400 g/m²



##### 9-teiliges Reinigungs- und Pflegeset

- Bodensauger Austria II
- Bodenkescher und Laubkescher
- Beckenbürste 45 cm breit
- Teleskopstange
- Schwimmschlauch
- Schwammbürste
- Thermometer
- Dosierschwimmer



##### 5-teiliges Wasserpflege-Set

- Chlor-Tabletten Fix 1,0 kg
- pH-Senker Granulat 1,5 kg
- Algicid Super 1,0 l
- Randreiniger Alkalisches 1,0 l
- Quick-Test 2 in 1 (Cl / pH) mit 50 Streifen



Größe	Tiefe	Inhalt	CLASSIC SET Folie 0,60 mm Blau		PREMIUM SET Folie 0,80 mm Blau		PREMIUM S SET Folie 0,80 mm Sand		PREMIUM G SET Folie 0,80 mm Grau	
			Artikel-Nr.	Preis €	Artikel-Nr.	Preis €	Artikel-Nr.	Preis €	Artikel-Nr.	Preis €
300 x 300 cm	125 cm	10,0 m³	E 0120115C.2	3.040,00	E 0120115P.3	3.440,00	E 0120115P.3S	3.495,00	E 0120115P.3G	3.520,00
	150 cm	12,0 m³	E 0125115C.2	3.375,00	E 0125115P.3	3.770,00	E 0125115P.3S	3.825,00	E 0125115P.3G	3.835,00
350 x 250 cm	125 cm	9,5 m³	E 0120130C.2	2.940,00	E 0120130P.3	3.350,00	E 0120130P.3S	3.395,00	E 0120130P.3G	3.415,00
	150 cm	13,0 m³	E 0125130C.2	3.375,00	E 0125130P.3	3.770,00	E 0125130P.3S	3.825,00	E 0125130P.3G	3.845,00
400 x 300 cm	125 cm	14,0 m³	E 0120147C.2	3.360,00	E 0120147P.3	3.805,00	E 0120147P.3S	3.870,00	E 0120147P.3G	3.895,00
	150 cm	16,0 m³	E 0125147C.2	3.715,00	E 0125147P.3	4.130,00	E 0125147P.3S	4.195,00	E 0125147P.3G	4.210,00
400 x 400 cm	125 cm	18,5 m³	E 0120515C.2	3.655,00	E 0120515P.3	4.120,00	E 0120515P.3S	4.195,00	E 0120515P.3G	4.235,00
	150 cm	21,5 m³	E 0125515C.2	4.050,00	E 0125515P.3	4.490,00	E 0125515P.3S	4.575,00	E 0125515P.3G	4.595,00
450 x 250 cm	125 cm	13,0 m³	E 0120184C.2	3.355,00	E 0120184P.3	3.795,00	E 0120184P.3S	3.860,00	E 0120184P.3G	3.885,00
	150 cm	15,0 m³	E 0125184C.2	3.695,00	E 0125184P.3	4.115,00	E 0125184P.3S	4.180,00	E 0125184P.3G	4.195,00
450 x 300 cm	125 cm	15,5 m³	E 0120186C.2	3.520,00	E 0120186P.3	3.970,00	E 0120186P.3S	4.040,00	E 0120186P.3G	4.075,00
	150 cm	18,5 m³	E 0125186C.2	3.835,00	E 0125186P.3	4.260,00	E 0125186P.3S	4.330,00	E 0125186P.3G	4.345,00
500 x 250 cm	125 cm	14,5 m³	E 0120206C.2	3.510,00	E 0120206P.3	3.960,00	E 0120206P.3S	4.030,00	E 0120206P.3G	4.060,00
	150 cm	17,0 m³	E 0125206C.2	3.840,00	E 0125206P.3	4.260,00	E 0125206P.3S	4.330,00	E 0125206P.3G	4.350,00
500 x 300 cm	125 cm	17,5 m³	E 0120208C.2	3.645,00	E 0120208P.3	4.105,00	E 0120208P.3S	4.180,00	E 0120208P.3G	4.205,00
	150 cm	20,5 m³	E 0125208C.2	4.010,00	E 0125208P.3	4.445,00	E 0125208P.3S	4.525,00	E 0125208P.3G	4.545,00
500 x 400 cm	125 cm	23,0 m³	E 0120212C.2	3.975,00	E 0120212P.3	4.475,00	E 0120212P.3S	4.570,00	E 0120212P.3G	4.610,00
	150 cm	27,0 m³	E 0125212C.2	4.365,00	E 0125212P.3	4.830,00	E 0125212P.3S	4.925,00	E 0125212P.3G	4.950,00
500 x 500 cm	125 cm	29,0 m³	E 0120242C.2	4.280,00	E 0120242P.3	4.805,00	E 0120242P.3S	4.915,00	E 0120242P.3G	4.965,00
	150 cm	34,0 m³	E 0125242C.2	4.695,00	E 0125242P.3	5.215,00	E 0125242P.3S	5.325,00	E 0125242P.3G	5.355,00
550 x 300 cm	125 cm	19,0 m³	E 0120261C.2	3.790,00	E 0120261P.3	4.265,00	E 0120261P.3S	4.345,00	E 0120261P.3G	4.385,00
	150 cm	22,5 m³	E 0125261C.2	4.170,00	E 0125261P.3	4.645,00	E 0125261P.3S	4.730,00	E 0125261P.3G	4.750,00
550 x 400 cm	125 cm	25,5 m³	E 0120265C.2	4.115,00	E 0120265P.3	4.615,00	E 0120265P.3S	4.720,00	E 0120265P.3G	4.760,00
	150 cm	30,0 m³	E 0125265C.2	4.555,00	E 0125265P.3	5.060,00	E 0125265P.3S	5.170,00	E 0125265P.3G	5.190,00
600 x 300 cm	125 cm	21,0 m³	E 0120292C.2	3.955,00	E 0120292P.3	4.430,00	E 0120292P.3S	4.520,00	E 0120292P.3G	4.565,00
	150 cm	24,5 m³	E 0125292C.2	4.320,00	E 0125292P.3	4.805,00	E 0125292P.3S	4.895,00	E 0125292P.3G	4.920,00
600 x 350 cm	125 cm	24,0 m³	E 0120294C.2	4.095,00	E 0120294P.3	4.575,00	E 0120294P.3S	4.735,00	E 0120294P.3G	4.725,00
	150 cm	28,5 m³	E 0125294C.2	4.495,00	E 0125294P.3	4.995,00	E 0125294P.3S	5.095,00	E 0125294P.3G	5.120,00
600 x 400 cm	125 cm	28,0 m³	E 0120296C.2	4.285,00	E 0120296P.3	4.805,00	E 0120296P.3S	4.915,00	E 0120296P.3G	4.965,00
	150 cm	32,5 m³	E 0125296C.2	4.685,00	E 0125296P.3	4.195,00	E 0125296P.3S	5.310,00	E 0125296P.3G	5.345,00
600 x 600 cm	125 cm	41,5 m³	E 0120304C.2	4.965,00	E 0120304P.3	5.540,00	E 0120304P.3S	5.685,00	E 0120304P.3G	5.745,00
	150 cm	49,0 m³	E 0125304C.2	5.425,00	E 0125304P.3	5.995,00	E 0125304P.3S	6.145,00	E 0125304P.3G	6.185,00
650 x 300 cm	125 cm	22,5 m³	E 0120328C.2	4.085,00	E 0120328P.3	4.575,00	E 0120328P.3S	4.675,00	E 0120328P.3G	4.715,00
	150 cm	26,5 m³	E 0125328C.2	4.470,00	E 0125328P.3	4.965,00	E 0125328P.3S	5.065,00	E 0125328P.3G	5.085,00
650 x 350 cm	125 cm	26,0 m³	E 0120330C.2	4.235,00	E 0120330P.3	4.740,00	E 0120330P.3S	4.845,00	E 0120330P.3G	4.995,00
	150 cm	31,0 m³	E 0125330C.2	4.670,00	E 0125330P.3	5.180,00	E 0125330P.3S	5.290,00	E 0125330P.3G	5.315,00
650 x 400 cm	125 cm	30,0 m³	E 0120332C.2	4.430,00	E 0120332P.3	4.950,00	E 0120332P.3S	5.065,00	E 0120332P.3G	5.120,00
	150 cm	35,0 m³	E 0125332C.2	4.840,00	E 0125332P.3	5.365,00	E 0125332P.3S	5.485,00	E 0125332P.3G	5.515,00
700 x 300 cm	125 cm	24,0 m³	E 0120377C.2	4.220,00	E 0120377P.3	4.725,00	E 0120377P.3S	4.825,00	E 0120377P.3G	4.870,00
	150 cm	28,5 m³	E 0125377C.2	4.630,00	E 0125377P.3	5.130,00	E 0125377P.3S	5.235,00	E 0125377P.3G	5.265,00
700 x 350 cm	125 cm	28,0 m³	E 0120379C.2	4.390,00	E 0120379P.3	4.905,00	E 0120379P.3S	5.020,00	E 0120379P.3G	5.070,00
	150 cm	33,0 m³	E 0125379C.2	4.825,00	E 0125379P.3	5.345,00	E 0125379P.3S	5.465,00	E 0125379P.3G	5.490,00





## SCHALSTEINBECKEN MADEIRA

### KOMPLETT-SETS

Größe	Tiefe	Inhalt	CLASSIC SET Folie 0,60 mm Blau		PREMIUM SET Folie 0,80 mm Blau		PREMIUM S SET Folie 0,80 mm Sand		PREMIUM G SET Folie 0,80 mm Grau	
			Artikel-Nr.	Preis €	Artikel-Nr.	Preis €	Artikel-Nr.	Preis €	Artikel-Nr.	Preis €
700 x 400 cm	125 cm	32,0 m³	E 0120381C.2	4.575,00	E 0120381P.3	5.110,00	E 0120381P.3S	5.230,00	E 0120381P.3G	5.285,00
	150 cm	38,0 m³	E 0125381C.2	4.995,00	E 0125381P.3	5.535,00	E 0125381P.3S	5.660,00	E 0125381P.3G	5.695,00
750 x 350 cm	125 cm	30,0 m³	E 0120422C.2	4.555,00	E 0120422P.3	5.085,00	E 0120422P.3S	5.205,00	E 0120422P.3G	5.255,00
	150 cm	35,5 m³	E 0125422C.2	4.995,00	E 0125422P.3	5.525,00	E 0125422P.3S	5.645,00	E 0125422P.3G	5.680,00
800 x 300 cm	125 cm	27,5 m³	E 0120487C.2	4.535,00	E 0120487P.3	5.055,00	E 0120487P.3S	5.170,00	E 0120487P.3G	5.220,00
	150 cm	32,5 m³	E 0125487C.2	4.960,00	E 0125487P.3	5.485,00	E 0125487P.3S	5.605,00	E 0125487P.3G	5.630,00
800 x 350 cm	125 cm	32,0 m³	E 0120489C.2	4.715,00	E 0120489P.3	5.255,00	E 0120489P.3S	5.380,00	E 0120489P.3G	5.435,00
	150 cm	38,0 m³	E 0125489C.2	5.180,00	E 0125489P.3	5.725,00	E 0125489P.3S	5.850,00	E 0125489P.3G	5.885,00
800 x 400 cm	125 cm	37,0 m³	E 0120491C.2	4.895,00	E 0120491P.3	5.460,00	E 0120491P.3S	5.595,00	E 0120491P.3G	5.655,00
	150 cm	43,0 m³	E 0125491C.2	5.390,00	E 0125491P.3	5.950,00	E 0125491P.3S	6.090,00	E 0125491P.3G	6.125,00
850 x 350 cm	125 cm	32,5 m³	E 0120540C.2	4.875,00	E 0120540P.3	5.425,00	E 0120540P.3S	5.560,00	E 0120540P.3G	5.620,00
	150 cm	40,0 m³	E 0125540C.2	5.365,00	E 0125540P.3	5.920,00	E 0125540P.3S	6.055,00	E 0125540P.3G	6.090,00
850 x 400 cm	125 cm	37,5 m³	E 0120542C.2	5.070,00	E 0120542P.3	5.640,00	E 0120542P.3S	5.785,00	E 0120542P.3G	5.845,00
	150 cm	46,0 m³	E 0125542C.2	5.550,00	E 0125542P.3	6.120,00	E 0125542P.3S	6.265,00	E 0125542P.3G	6.305,00
850 x 450 cm	125 cm	42,0 m³	E 0120544C.2	5.240,00	E 0120544P.3	5.825,00	E 0120544P.3S	5.985,00	E 0120544P.3G	6.055,00
	150 cm	51,5 m³	E 0125544C.2	5.905,00	E 0125544P.3	6.505,00	E 0125544P.3S	6.665,00	E 0125544P.3G	6.710,00
900 x 250 cm	125 cm	26,0 m³	E 0120593C.2	4.665,00	E 0120593P.3	5.190,00	E 0120593P.3S	5.295,00	E 0120593P.3G	5.350,00
	150 cm	30,5 m³	E 0125593C.2	5.110,00	E 0125593P.3	5.630,00	E 0125593P.3S	5.745,00	E 0125593P.3G	5.775,00
900 x 300 cm	125 cm	31,0 m³	E 0120595C.2	4.830,00	E 0120595P.3	5.375,00	E 0120595P.3S	5.495,00	E 0120595P.3G	5.555,00
	150 cm	36,5 m³	E 0125595C.2	5.315,00	E 0125595P.3	5.855,00	E 0125595P.3S	5.985,00	E 0125595P.3G	6.020,00
900 x 400 cm	125 cm	41,5 m³	E 0120599C.2	5.220,00	E 0120599P.3	5.795,00	E 0120599P.3S	5.950,00	E 0120599P.3G	6.015,00
	150 cm	49,0 m³	E 0125599C.2	5.860,00	E 0125599P.3	6.440,00	E 0125599P.3S	6.595,00	E 0125599P.3G	6.640,00
900 x 450 cm	125 cm	46,5 m³	E 0120601C.2	5.410,00	E 0120601P.3	6.010,00	E 0120601P.3S	6.175,00	E 0120601P.3G	6.245,00
	150 cm	54,5 m³	E 0125601C.2	6.110,00	E 0125601P.3	6.710,00	E 0125601P.3S	6.880,00	E 0125601P.3G	6.925,00
900 x 500 cm	125 cm	52,0 m³	E 0120603C.2	5.735,00	E 0120603P.3	6.345,00	E 0120603P.3S	6.525,00	E 0120603P.3G	6.595,00
	150 cm	61,0 m³	E 0125603C.2	6.425,00	E 0125603P.3	7.045,00	E 0125603P.3S	7.235,00	E 0125603P.3G	7.285,00
950 x 300 cm	125 cm	31,5 m³	E 0120667C.2	5.410,00	E 0120667P.3	6.050,00	E 0120667P.3S	6.240,00	E 0120667P.3G	6.320,00
	150 cm	38,5 m³	E 0125667C.2	5.795,00	E 0125667P.3	6.430,00	E 0125667P.3S	6.620,00	E 0125667P.3G	6.675,00
950 x 400 cm	125 cm	42,0 m³	E 0120671C.2	5.640,00	E 0120671P.3	6.290,00	E 0120671P.3S	6.475,00	E 0120671P.3G	6.555,00
	150 cm	51,0 m³	E 0125671C.2	6.230,00	E 0125671P.3	6.865,00	E 0125671P.3S	7.060,00	E 0125671P.3G	7.110,00
950 x 500 cm	125 cm	54,5 m³	E 0120675C.2	5.910,00	E 0120675P.3	6.530,00	E 0120675P.3S	6.720,00	E 0120675P.3G	6.795,00
	150 cm	64,0 m³	E 0125675C.2	6.635,00	E 0125675P.3	7.270,00	E 0125675P.3S	7.460,00	E 0125675P.3G	7.515,00
1000 x 400 cm	125 cm	44,0 m³	E 0120735C.2	5.520,00	E 0120735P.3	6.120,00	E 0120735P.3S	6.285,00	E 0120735P.3G	6.355,00
	150 cm	54,0 m³	E 0125735C.2	6.210,00	E 0125735P.3	6.820,00	E 0125735P.3S	6.990,00	E 0125735P.3G	7.035,00
1000 x 500 cm	125 cm	57,5 m³	E 0120739C.2	6.245,00	E 0120739P.3	6.895,00	E 0120739P.3S	7.095,00	E 0120739P.3G	7.175,00
	150 cm	67,5 m³	E 0125739C.2	6.795,00	E 0125739P.3	7.445,00	E 0125739P.3S	7.645,00	E 0125739P.3G	7.695,00
1100 x 400 cm	125 cm	50,5 m³	E 0120873C.2	6.020,00	E 0120873P.3	6.640,00	E 0120873P.3S	6.820,00	E 0120873P.3G	6.895,00
	150 cm	59,5 m³	E 0125873C.2	6.610,00	E 0125873P.3	7.240,00	E 0125873P.3S	7.425,00	E 0125873P.3G	7.475,00

Bezeichnung

Artikel-Nr.

Preiseinheit

Preis €

Schalsteine in Materialdichte PS 40 statt PS 30

Ø 0100606

je Set

+ 10 %









## SCHALSTEINBECKEN MADEIRA

MIT RÖMISCHER TREPPE

### Schalstein-Rechteckbecken Madeira mit römischer Treppe

Mit einer römischen Treppenanlage verleihen Sie Ihrem Styroporpool eine komfortable Extranote und verwandeln ihn in eine wahre Wellness-Oase. Die großzügige Treppe ermöglicht nicht nur einen bequemen Zugang zum Pool, sondern lädt auch zum Entspannen und Genießen ein.

Das Schalsteinbecken Madeira wird aus etablierten Polystyrol-Systembausteinen gebaut.

Durch ein durchdachtes Stecksystem, kompakte Abmessungen und das leichte Gewicht der Einzelteile gestaltet sich der Aufbau des Beckens schnell und unkompliziert.

Die Treppenanlage wird als ein Stück gefertigt und in den Schalstein-Beckenkörper eingebaut. Sie kann sowohl seitlich als auch stirnseitig montiert werden. Die Schalsteine entfallen an der Stelle der Treppenanlage.

Im Lieferumfang ist ein vorkonfektionierter Foliensack mit Keilbiese P3 enthalten. Dieser steht in verschiedenen Stärken und Farben zur Verfügung, abhängig von der jeweiligen Beckenserie.

Die Innenhülle wird in eine spezielle Befestigungsleiste mit Schnellwechselsystem eingehängt, wahlweise aus PVC oder robustem Aluminium gefertigt.

Zwischen den Polystyrol-Schalsteinen und der Innenhülle muss eine Trennlage aus Isolier- und Schutzvlies angebracht werden, um Schäden an der Innenhülle zu vermeiden.

Eine ausführliche Beschreibung des (Basis-)Schalsteinbeckens Madeira finden Sie auf den Seiten 32 - 33.

### Lieferumfang

#### Classic-Becken

- Treppenanlage Rom in Blau, Sand oder Weiß
- Innenhülle Blau in 0,60 mm
- Schalsteine PS 30 / PS 40
- Endschuber für Schalsteine
- Folien-Befestigungsleiste PVC / Alu
- Eckstücke für Folien-Befestigungsleiste

#### Premium-Becken

- Treppenanlage Rom in Blau, Sand oder Weiß
- Innenhülle Blau, Sand oder Grau in 0,80 mm
- Schalsteine PS 30 / PS 40
- Endschuber für Schalsteine
- Folien-Befestigungsleiste PVC / Alu
- Eckstücke für Folien-Befestigungsleiste

### Die Innenhülle sorgt für Farbe im Pool

Die mitgelieferte Innenhülle besteht aus hochwertigem Folienmaterial von **Elbtal Plastics**, welches in Deutschland hergestellt wird. Diese Folie erfüllt die europäische Norm **DIN EN 71-3**, die die Sicherheit von Kinderspielzeug betrifft.

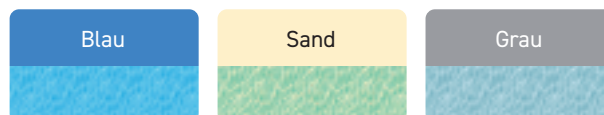

Je nach der ausgewählten Farbe der Folie verleiht sie dem Schwimmbadwasser einen einzigartigen Farbton.

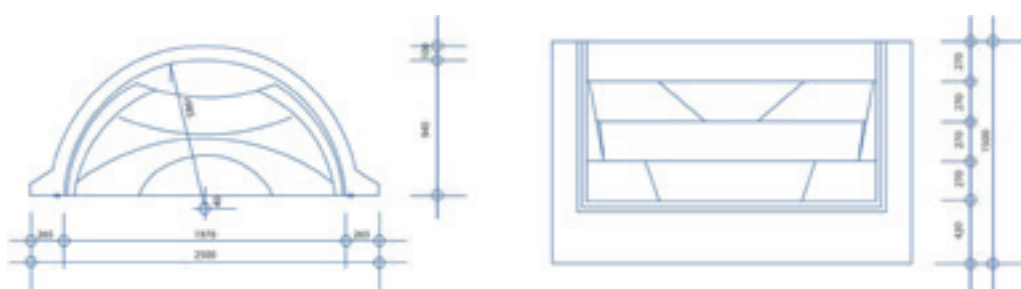

### Treppenanlage Rom

Die Treppenanlage Rom wird aus hochwertigem Acryl-Polyester hergestellt.

Durch die hochwertige Herstellung ist diese Treppe sehr robust, langlebig und äußerst widerstandsfähig gegenüber Witterungseinflüssen.

Rutschhemmende Stufenprofile sorgen für einen sicheren Ein- und Ausstieg. Die Innenhülle wird mit Hilfe eines Folienflanschs an der Treppenanlage befestigt.

**Lieferumfang:** Treppenanlage mit Flanschsatz, Flanschblende, Dichtungskit.



Größe	Tiefe	Inhalt	CLASSIC Folie 0,60 mm Blau		PREMIUM Folie 0,80 mm Blau		PREMIUM S Folie 0,80 mm Sand		PREMIUM G Folie 0,80 mm Grau	
			Artikel-Nr.	Preis €	Artikel-Nr.	Preis €	Artikel-Nr.	Preis €	Artikel-Nr.	Preis €
600 x 300 cm	150 cm	25,5 m <sup>3</sup>	E 0100747C	5.725,00	E 0100747P	5.875,00	E 0100747PS	5.965,00	E 0100747PG	5.990,00
700 x 300 cm	150 cm	29,5 m <sup>3</sup>	E 0100749C	6.025,00	E 0100749P	6.190,00	E 0100749PS	6.295,00	E 0100749PG	6.320,00
700 x 350 cm	150 cm	34,0 m <sup>3</sup>	E 0100750C	6.195,00	E 0100750P	6.380,00	E 0100750PS	6.495,00	E 0100750PG	6.525,00
700 x 400 cm	150 cm	39,0 m <sup>3</sup>	E 0100751C	6.370,00	E 0100751P	6.570,00	E 0100751PS	6.695,00	E 0100751PG	6.735,00
800 x 400 cm	150 cm	44,0 m <sup>3</sup>	E 0100753C	6.685,00	E 0100753P	6.910,00	E 0100753PS	7.055,00	E 0100753PG	7.090,00
900 x 450 cm	150 cm	55,5 m <sup>3</sup>	E 0100756C	7.205,00	E 0100756P	7.475,00	E 0100756PS	7.645,00	E 0100756PG	7.685,00
900 x 500 cm	150 cm	62,0 m <sup>3</sup>	E 0100758C	7.445,00	E 0100758P	7.745,00	E 0100758PS	7.935,00	E 0100758PG	7.985,00
1000 x 500 cm	150 cm	68,5 m <sup>3</sup>	E 0100759C	7.720,00	E 0100759P	8.035,00	E 0100759PS	8.235,00	E 0100759PG	8.290,00





## SCHALSTEINBECKEN MADEIRA

MIT RÖMISCHER TREPPE | KOMPLETT-SETS

### Lieferumfang Classic-Set



**Schalsteinpool Madeira Classic m. Treppe Rom**

- Treppe Rom Blau, Sand oder Weiß
- Innenhülle Blau in 0,60 mm
- Schalsteine inkl. Endschuber
- Folien-Befestigungsleiste mit Eckstücken

Ausführliche Beschreibung auf Seite 40 - 41



**Filteranlage APM 400/11 Profi (bis 50 m³)  
Filteranlage APM 500/14 Profi (über 50 m³)  
mit Quarzsand nach DIN EN 19623**

- Filterbehälter mit Filterpalette
- Mit 6-Wege Top-Mount-Ventil
- Festverrohrung zw. Pumpe und Kessel
- Selbstansaugende Hayward-Pumpe
- Inkl. Quarzsand nach DIN EN 19623



**Kunststoff Einbauteile**

- 1 - 2\* Hayward Breitmaulskimmer
- 2 - 4\* Hayward Einlaufdüsen
- 2 - 4\* Hayward Wanddurchführungen

\*Größere Stückzahl ab 50 m³ Wasserinhalt.



**Isolier- und Schutzvlies**

- Für den Beckenboden + Wände
- Gewicht: 400 g/m²



**8-teiliges Reinigungs- und Pflegeset**

- Bodensauger Austria I
- Bodenkescher und Laubkescher
- Beckenbürste 25 cm breit
- Teleskopstange
- Schwimmschlauch
- Schwammbürste
- Thermometer

### Lieferumfang Premium-Set



**Schalsteinpool Madeira Premium m. Treppe Rom**

- Treppe Rom Blau, Sand oder Weiß
- Innenhülle Blau, Sand oder Grau in 0,80 mm
- Schalsteine inkl. Endschuber
- Folien-Befestigungsleiste mit Eckstücken

Ausführliche Beschreibung auf Seite 40 - 41



**Filteranlage APX 400/10 (bis 50 m³)  
Filteranlage APX 500/13 (über 50 m³)  
mit Premium-Filterglas**

- 2-geteilter Filterbehälter mit Filterpalette
- Mit 6-Wege Side-Mount-Ventil
- Festverrohrung zw. Pumpe / Ventil / Kessel
- Selbstansaugende Hayward-Pumpe
- Inkl. Premium-Filterglas

Abb. APX 400



**Kunststoff Einbauteile**

- 1 - 2\* Hayward Breitmaulskimmer
- 2 - 4\* Hayward Einlaufdüsen
- 2 - 4\* Hayward Wanddurchführungen

\*Größere Stückzahl ab 50 m³ Wasserinhalt.



**Isolier- und Schutzvlies**

- Für den Beckenboden + Wände
- Gewicht: 400 g/m²



**9-teiliges Reinigungs- und Pflegeset**

- Bodensauger Austria II
- Bodenkescher und Laubkescher
- Beckenbürste 45 cm breit
- Teleskopstange
- Schwimmschlauch
- Schwammbürste
- Thermometer
- Dosierschwimmer



**5-teiliges Wasserpflege-Set**

- Chlor-Tabletten Fix 1,0 kg
- pH-Senker Granulat 1,5 kg
- Algicid Super 1,0 l
- Randraeiger Alkalisch 1,0 l
- Quick-Test 2 in 1 (Cl / pH) mit 50 Streifen



Größe	Tiefe	Inhalt	CLASSIC SET Folie 0,60 mm Blau		PREMIUM SET Folie 0,80 mm Blau		PREMIUM S SET Folie 0,80 mm Sand		PREMIUM G SET Folie 0,80 mm Grau	
			Artikel-Nr.	Preis €	Artikel-Nr.	Preis €	Artikel-Nr.	Preis €	Artikel-Nr.	Preis €
600 x 300 cm	150 cm	25,5 m³	E 0100747C.2	6.780,00	E 0100747P.3	7.265,00	E 0100747P.3S	7.355,00	E 0100747P.3G	7.380,00
700 x 300 cm	150 cm	29,5 m³	E 0100749C.2	7.085,00	E 0100749P.3	7.590,00	E 0100749P.3S	7.695,00	E 0100749P.3G	7.120,00
700 x 350 cm	150 cm	34,0 m³	E 0100750C.2	7.285,00	E 0100750P.3	7.805,00	E 0100750P.3S	7.920,00	E 0100750P.3G	7.950,00
700 x 400 cm	150 cm	39,0 m³	E 0100751C.2	7.465,00	E 0100751P.3	7.995,00	E 0100751P.3S	8.130,00	E 0100751P.3G	8.165,00
800 x 400 cm	150 cm	44,0 m³	E 0100753C.2	7.840,00	E 0100753P.3	8.395,00	E 0100753P.3S	8.540,00	E 0100753P.3G	8.580,00
900 x 450 cm	150 cm	55,5 m³	E 0100756C.2	8.530,00	E 0100756P.3	9.145,00	E 0100756P.3S	9.315,00	E 0100756P.3G	9.360,00
900 x 500 cm	150 cm	62,0 m³	E 0100758C.2	8.920,00	E 0100758P.3	9.570,00	E 0100758P.3S	9.760,00	E 0100758P.3G	9.810,00
1000 x 500 cm	150 cm	68,5 m³	E 0100759C.2	9.250,00	E 0100759P.3	9.915,00	E 0100759P.3S	10.115,00	E 0100759P.3G	10.165,00





## SCHALSTEINBECKEN MADEIRA MIT ECKTREPPE

### Schalstein-Rechteckbecken Madeira mit Ecktreppe

Mit einer Ecktreppe verleihen Sie Ihrem Styroporpool eine komfortable Extranote und verwandeln ihn in eine wahre Wellness-Oase. Die großzügige Treppe ermöglicht nicht nur einen bequemen Zugang zum Pool, sondern lädt auch zum Entspannen und Genießen ein.

Das Schalsteinbecken Madeira wird aus etablierten Polystyrol-Systembausteinen gebaut.

Durch ein durchdachtes Stecksystem, kompakte Abmessungen und das leichte Gewicht der Einzelteile gestaltet sich der Aufbau des Beckens schnell und unkompliziert.

Die Treppenanlage wird als ein Stück gefertigt und in den Schalstein-Beckenkörper eingebaut. Die Schalsteine entfallen an der Stelle der Treppenanlage.

Im Lieferumfang ist ein vorkonfektionierter Foliensack mit Keilbiese P3 enthalten. Dieser steht in verschiedenen Stärken und Farben zur Verfügung, abhängig von der jeweiligen Beckenserie.

Die Innenhülle wird in eine spezielle Befestigungsleiste mit Schnellwechselsystem eingehängt, wahlweise aus PVC oder robustem Aluminium gefertigt.

Zwischen den Polystyrol-Schalsteinen und der Innenhülle muss eine Trennlage aus Isolier- und Schutzvlies angebracht werden, um Schäden an der Innenhülle zu vermeiden.

Eine ausführliche Beschreibung des (Basis-)Schalsteinbeckens Madeira finden Sie auf den Seiten 32 - 33.

### Lieferumfang

#### Classic-Becken

- Treppenanlage Corner Step in Blau, Sand oder Weiß
- Innenhülle Blau in 0,60 mm
- Schalsteine PS 30 / PS 40
- Endschuber für Schalsteine
- Folien-Befestigungsleiste PVC / Alu
- Eckstücke für Folien-Befestigungsleiste

#### Premium-Becken

- Treppenanlage Corner Step in Blau, Sand oder Weiß
- Innenhülle Blau, Sand oder Grau in 0,80 mm
- Schalsteine PS 30 / PS 40
- Endschuber für Schalsteine
- Folien-Befestigungsleiste PVC / Alu
- Eckstücke für Folien-Befestigungsleiste

### Die Innenhülle sorgt für Farbe im Pool

Die mitgelieferte Innenhülle besteht aus hochwertigem Folienmaterial von **Elbtal Plastics**, welches in Deutschland hergestellt wird. Diese Folie erfüllt die europäische Norm **DIN EN 71-3**, die die Sicherheit von Kinderspielzeug betrifft.

Je nach der ausgewählten Farbe der Folie verleiht sie dem Schwimmbadwasser einen einzigartigen Farbton.



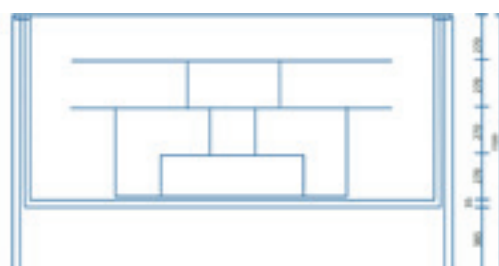
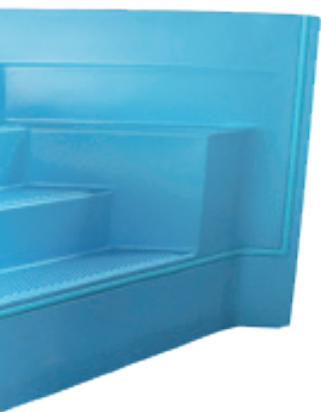

### Treppenanlage Corner Step

Die Treppenanlage Corner Step wird aus hochwertigem Acryl-Polyester hergestellt.

Durch die hochwertige Herstellung ist diese Treppe sehr robust, langlebig und äußerst widerstandsfähig gegenüber Witterungseinflüssen.

Rutschhemmende Stufenprofile sorgen für einen sicheren Ein- und Ausstieg. Die Innenhülle wird mithilfe eines Folienflanschs an der Treppenanlage befestigt.

**Lieferumfang:** Treppenanlage mit Flanschsatz, Flanschblende, Dichtungskit.

Blau

Sand

Weiß

Größe	Tiefe	Inhalt	CLASSIC		PREMIUM		PREMIUM S		PREMIUM G	
			Artikel-Nr.	Preis €	Artikel-Nr.	Preis €	Artikel-Nr.	Preis €	Artikel-Nr.	Preis €
600 x 300 cm	150 cm	24,5 m³	E 0125292TC	5.825,00	E 0125292TP	5.975,00	E 0125292TPS	6.070,00	E 0125292TPG	6.095,00
700 x 300 cm	150 cm	28,5 m³	E 0125377TC	6.120,00	E 0125377TP	6.290,00	E 0125377TPS	6.395,00	E 0125377TPG	6.425,00
700 x 350 cm	150 cm	33,0 m³	E 0125379TC	6.295,00	E 0125379TP	6.485,00	E 0125379TPS	6.595,00	E 0125379TPG	6.625,00
700 x 400 cm	150 cm	38,0 m³	E 0125381TC	6.465,00	E 0125381TP	6.675,00	E 0125381TPS	6.795,00	E 0125381TPG	6.835,00
800 x 400 cm	150 cm	43,0 m³	E 0125491TC	6.795,00	E 0125491TP	7.025,00	E 0125491TPS	7.165,00	E 0125491TPG	7.205,00
900 x 450 cm	150 cm	54,5 m³	E 0125601TC	7.310,00	E 0125601TP	7.575,00	E 0125601TPS	7.745,00	E 0125601TPG	7.785,00
900 x 500 cm	150 cm	61,0 m³	E 0125603TC	7.545,00	E 0125603TP	7.845,00	E 0125603TPS	8.035,00	E 0125603TPG	8.090,00
1000 x 500 cm	150 cm	67,5 m³	E 0125739TC	7.825,00	E 0125739TP	8.135,00	E 0125739TPS	8.335,00	E 0125739TPG	8.385,00



### Hinweis

Der Foliensack wird bereits passend zur Ecktreppe mit Eckschräge gefertigt. Daher muss bereits bei der Bestellung angegeben werden, auf welcher Seite die Ecktreppe montiert werden soll.

Bitte fügen Sie bei der Bestellung in der Artikelnummer **nach dem T** ein **L** für Treppe vorne links oder ein **R** für Treppe vorne rechts ein.

Bspw.: F 0125292TRC





## SCHALSTEINBECKEN MADEIRA

MIT ECKTREPPE | KOMPLETT-SETS

### Lieferumfang Classic-Set

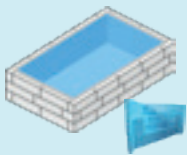

#### Schalsteinpool Madeira Classic m. Ecktreppe

- Treppe Corner Step Blau, Sand oder Weiß
- Innenhülle Blau in 0,60 mm
- Schalsteine inkl. Endschuber
- Folien-Befestigungsleiste mit Eckstücken

Ausführliche Beschreibung auf Seite 44 - 45



#### Filteranlage APM 400/11 Profi (bis 50 m³) Filteranlage APM 500/14 Profi (über 50 m³) mit Quarzsand nach DIN EN 19623

- Filterbehälter mit Filterpalette
- Mit 6-Wege Top-Mount-Ventil
- Festverrohrung zw. Pumpe und Kessel
- Selbstansaugende Hayward-Pumpe
- Inkl. Quarzsand nach DIN EN 19623



#### Kunststoff Einbauteile

- 1 - 2\* Hayward Breitmaulskimmer
- 2 - 4\* Hayward Einlaufdüsen
- 2 - 4\* Hayward Wanddurchführungen

\*Größere Stückzahl ab 50 m³ Wasserinhalt.



#### Isolier- und Schutzvlies

- Für den Beckenboden + Wände
- Flächengewicht: 400 g / m²



#### 8-teiliges Reinigungs- und Pflegeset

- Bodensauger Austria I
- Bodenkescher und Laubkescher
- Beckenbürste 25 cm breit
- Teleskopstange
- Schwimmschlauch
- Schwammbürste
- Thermometer

### Lieferumfang Premium-Set

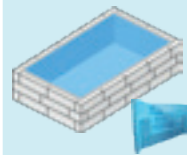

#### Schalsteinpool Madeira Premium m. Ecktreppe

- Treppe Corner Step Blau, Sand oder Weiß
- Innenhülle Blau, Sand oder Grau in 0,80 mm
- Schalsteine inkl. Endschuber
- Folien-Befestigungsleiste mit Eckstücken

Ausführliche Beschreibung auf Seite 44 - 45



Abb. APX 400

#### Filteranlage APX 400/10 (bis 50 m³) Filteranlage APX 500/13 (über 50 m³) mit Premium-Filterglas

- 2-geteilter Filterbehälter mit Filterpalette
- Mit 6-Wege Side-Mount-Ventil
- Festverrohrung zw. Pumpe / Ventil / Kessel
- Selbstansaugende Hayward-Pumpe
- Inkl. Premium-Filterglas



#### Kunststoff Einbauteile

- 1 - 2\* Hayward Breitmaulskimmer
- 2 - 4\* Hayward Einlaufdüsen
- 2 - 4\* Hayward Wanddurchführungen

\*Größere Stückzahl ab 50 m³ Wasserinhalt.



#### Isolier- und Schutzvlies

- Für den Beckenboden + Wände
- Flächengewicht: 400 g / m²



#### 9-teiliges Reinigungs- und Pflegeset

- Bodensauger Austria II
- Bodenkescher und Laubkescher
- Beckenbürste 45 cm breit
- Teleskopstange
- Schwimmschlauch
- Schwammbürste
- Thermometer
- Dosierschwimmer



#### 5-teiliges Wasserpflege-Set

- Chlor-Tabletten Fix 1,0 kg
- pH-Senker Granulat 1,5 kg
- Algicid Super 1,0 l
- Randleiniger Alkalisches 1,0 l
- Quick-Test 2 in 1 (Cl / pH) mit 50 Streifen



Größe	Tiefe	Inhalt	CLASSIC SET Folie 0,60 mm Blau		PREMIUM SET Folie 0,80 mm Blau		PREMIUM S SET Folie 0,80 mm Sand		PREMIUM G SET Folie 0,80 mm Grau	
			Artikel-Nr.	Preis €	Artikel-Nr.	Preis €	Artikel-Nr.	Preis €	Artikel-Nr.	Preis €
600 x 300 cm	150 cm	24,5 m³	E 0125292TC.2	6.870,00	E 0125292TP.3	7.355,00	E 0125292TP.3S	7.445,00	E 0125292TP.3G	7.465,00
700 x 300 cm	150 cm	28,5 m³	E 0125377TC.2	7.180,00	E 0125377TP.3	7.680,00	E 0125377TP.3S	7.785,00	E 0125377TP.3G	7.810,00
700 x 350 cm	150 cm	33,0 m³	E 0125379TC.2	7.375,00	E 0125379TP.3	7.895,00	E 0125379TP.3S	8.015,00	E 0125379TP.3G	8.040,00
700 x 400 cm	150 cm	38,0 m³	E 0125381TC.2	7.560,00	E 0125381TP.3	8.095,00	E 0125381TP.3S	8.220,00	E 0125381TP.3G	8.250,00
800 x 400 cm	150 cm	43,0 m³	E 0125491TC.2	7.930,00	E 0125491TP.3	8.485,00	E 0125491TP.3S	8.630,00	E 0125491TP.3G	8.665,00
900 x 450 cm	150 cm	54,5 m³	E 0125601TC.2	8.620,00	E 0125601TP.3	9.235,00	E 0125601TP.3S	9.395,00	E 0125601TP.3G	9.450,00
900 x 500 cm	150 cm	61,0 m³	E 0125603TC.2	9.030,00	E 0125603TP.3	9.680,00	E 0125603TP.3S	9.875,00	E 0125603TP.3G	9.925,00
1000 x 500 cm	150 cm	67,5 m³	E 0125739TC.2	9.335,00	E 0125739TP.3	9.995,00	E 0125739TP.3S	10.195,00	E 0125739TP.3G	10.255,00



### Hinweis

Der Foliensack wird bereits passend zur Ecktreppe mit Eckschräge gefertigt.  
Daher muss bereits bei der Bestellung angegeben werden, auf welcher Seite die Ecktreppe montiert werden soll.

Bitte fügen Sie bei der Bestellung in der Artikelnummer nach dem T ein L für Treppe vorne links  
oder ein R für Treppe vorne rechts ein. Bspw.: F 0125292TRC.2



# SCHALSTEINBECKEN MADEIRA

## EINZELTEILE & ZUBEHÖR

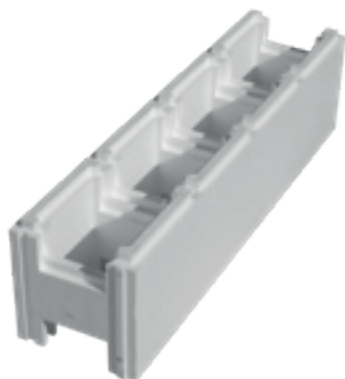

### Madeira Normalstein

Abmessungen: 100 x 25 x 25 cm  
Materialdichte: PS 25 / PS 30 / PS 40

Die Schalsteine sind innen- und außenseitig glatt gefertigt, weshalb diese weder verputzt noch anderweitig behandelt werden müssen. Durch das **Nut- und Feder-Stecksystem** sitzen die Steine passgenau ineinander, wodurch keine Fuge entsteht.

Bezeichnung	Artikel-Nr.	Preis €
Madeira Normalstein PS 25	G 0100608	20,50
Madeira Normalstein PS 30	G 0100609	23,00
Madeira Normalstein PS 40	G 0100610	29,00

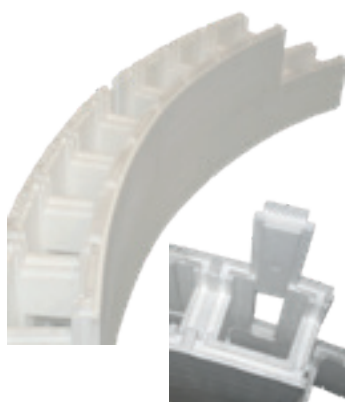

### Madeira Rundbogenstein

Abmessungen: 100 x 25 x 25 cm  
Materialdichte: PS 25

Für den Bau von runden oder halbovalen Schalsteinbecken geeignet.  
Der Rundbogenstein wird mit **4 Distanzstücken** für den Radius geliefert (nicht vormontiert).

Bezeichnung	Artikel-Nr.	Preis €
Madeira Rundbogenstein R 1500 mm	G 0100611	35,75
Madeira Rundbogenstein R 1750 mm	G 0100612	35,75
Madeira Rundbogenstein R 2000/2050 mm	G 0100613	35,75
Madeira Rundbogenstein R 2250/2300 mm	G 0100614	35,75
Madeira Rundbogenstein R 2500/2550 mm	G 0100615	35,75



### Endschuber

Zur Verschließung der Schalsteinreihen an den Eckenden.  
Je 90° Ecke sind 2 Endschuber pro Schalsteinreihe notwendig.

Bezeichnung	Artikel-Nr.	Preis €
Endschuber für Normal- und Rundbogenstein	G 0100619	1,45

### Vlieskleber

**Sprühkleber für Vlies**  
optimal geeignet für die punktuelle Fixierung vom Vlies (bspw. an Einbauteilen).

**Vlieskleber Pro**  
geeignet für die großflächige Verklebung von Isolier- und Schutzvlies.  
Mit einem Eimer (5 kg) kann eine Fläche von bis zu 50 m<sup>2</sup> verklebt werden.



Gef. 1 / 2 / 3 / 8



Gef. 3

Bezeichnung	Artikel-Nr.	€/PE	Preis €
Fermit Sprühkleber Poly 500 ml	F 2000660	73,00 / l	36,50
Fermit Vlieskleber Pro 5 kg	F 0201130	11,99 / kg	59,95

## Einstückbecken aus GFK / Keramik

Wir bieten ein umfangreiches Sortiment an GFK und Keramik Einstückbecken in vielen verschiedenen Variationen und Größen für jeden Anspruch.

GFK und Keramik Einstückbecken werden komplett in einem Stück im Werk auf einer Negativform gefertigt und auf die Baustelle gebracht. Mit einem Kran wird die fertige Beckenwanne in die Baugrube eingebracht.

Da das Schwimmbecken komplett im Werk entsteht, muss dieses nicht erst vor Ort aufwendig aus Einzelteilen zusammengebaut werden, was für den Schwimmbadbau eine enorme Zeitersparnis und somit ein schnellerer Weg zum Badeparadies bedeutet.

GFK und Keramik Einstückbecken sind in vielen Formen und Farben erhältlich, welche bei anderen Beckenarten nur mit einem sehr hohen Aufwand erreicht werden können.

Ob lang, kurz, breit oder schmal, ob mit durchgehender oder schmaler Einstiegstreppe, es gibt nichts, was es nicht gibt!

### Unsere Beckenserien:

- Bahama Pool Family Line
- Europool
- Alliance Piscines
- MON de PRA



In diesem Katalog finden Sie nur eine Übersicht über unsere Beckenmodelle. Für weitere Informationen fordern Sie bitte unseren aktuellen Zusatzkatalog für Fertigbecken an.

Unterschiede der Beckenserien

	Bahama Pool Family Line	Europool	Alliance Piscines	MON de PRA
Material	GFK	GFK / Keramik	GFK	GFK / Keramik
Produktionsstandort	Europa	Polen	Frankreich	Europa
Modelle / Größen	4 / 13	16 / 26	9 / 27	16 / 40
Beckenbreite	bis 400 cm	bis 375 cm	bis 406 cm	bis 430 cm
Verfügbarkeit	Lagerware	Auftragsbezogene Produktion		
Rahmen	Standard	Standard	Stahlrahmen	Stahlrahmen
Bodenplatte	Beton	Beton	Splitt / Kies	Splitt / Kies
Sichtrand	Ja	Ja	Nein	Nein
Unifarben				
3D-Farben (nur Keramik)				



## GFK BECKEN

## Twin

Twin S	510 x 310 x 150 cm
Twin M	630 x 310 x 150 cm
Twin L	760 x 360 x 155 cm

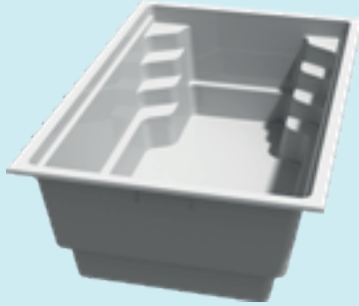

## Twin Lounge

Twin Lounge M	630 x 310 x 150 cm
Twin Lounge L	750 x 310 x 150 cm

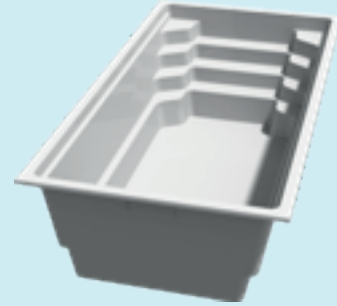

## Galaxy

Galaxy M	620 x 310 x 150 cm
Galaxy M Wide	650 x 370 x 155 cm
Galaxy L	750 x 310 x 150 cm
Galaxy XL	850 x 370 x 155 cm
Galaxy XXL	1000 x 400 x 155 cm

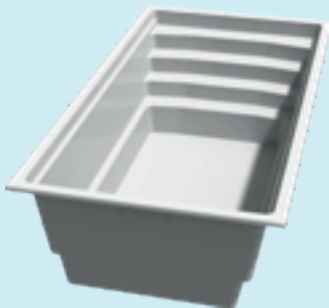

## Rome

Rome M	550 x 310 x 155 cm
Rome L	700 x 310 x 155 cm
Rome XL	850 x 370 x 155 cm

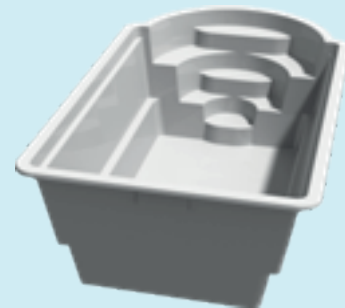

## Victoria

Mini Victoria 420 x 270 x 130 cm  
 Victoria 470 x 270 x 130 cm



## Saba

Saba 500 500 x 300 x 145 cm  
 Saba 600 600 x 300 x 145 cm



## Papeete

Papeete 600 600 x 300 x 150 cm  
 Papeete 700 700 x 350 x 150 cm



## Farris

Farris 650 650 x 320 x 150 cm  
 Farris 850 800 x 320 x 150 cm

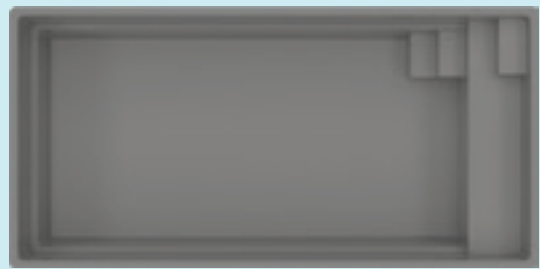

## Bali

Bali 650 650 x 370 x 150 cm  
 Bali 750 750 x 370 x 150 cm



## Bahama

Bahama 600 610 x 375 x 150 cm  
 Bahama 1100 1110 x 375 x 150 cm





## GFK BECKEN

## Tropea

Tropea 620 x 370 x 150 cm

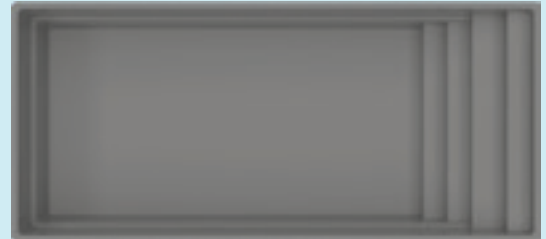

## Tortola

Tortola 800 800 x 370 x 150 cm  
Tortola 1000 1000 x 370 x 150 cm

## Aruba

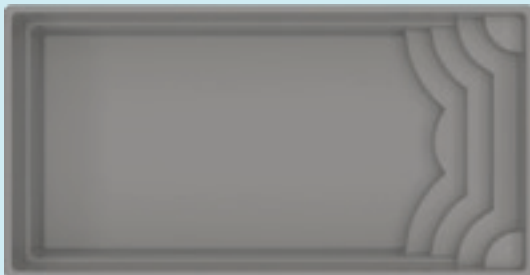
Aruba 720 720 x 370 x 150 cm  
Aruba 820 820 x 370 x 150 cm

## Aruba Plus

Aruba Plus 800 x 370 x 150 cm

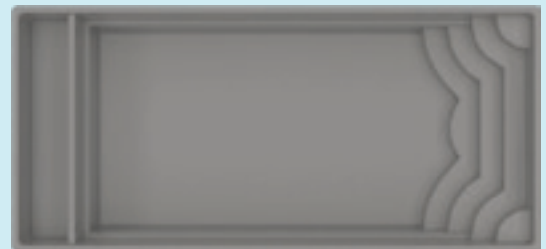

## Trinidad

Trinidad 970 x 370 x 160 cm

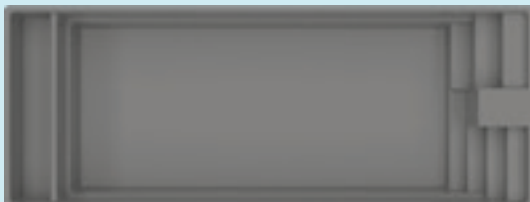

## Jamaika

Jamaika 1125 x 375 x 150 cm

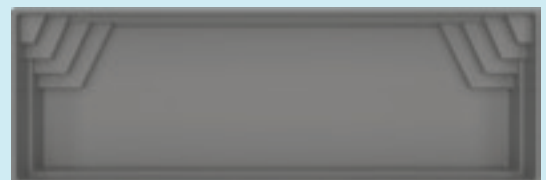

GFK BECKEN

Grenada

Grenada 600 600 x 300 x 152 cm  
 Grenada 700 700 x 300 x 152 cm



Aves

Aves 705 705 x 320 x 155 cm  
 Aves 800 800 x 320 x 155 cm



Haiti

Haiti 800 x 320 x 152 cm



Barbados

Barbados 940 x 370 x 150 cm

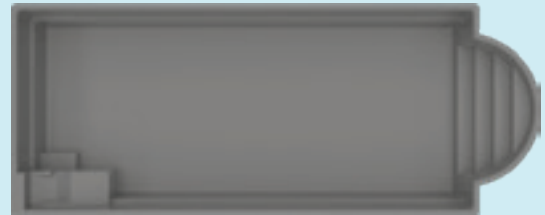



## GFK BECKEN

## Cornaline

Cornaline 720 x 310-410 x 148 cm



## Nacre

Nacre 430 x 400 x 120



## Starlite

Starlite 474 x 240 x 142 cm



## Starlite SK

Starlite SK 474 x 240 x 142 cm



## Starlite XXL

Starlite XXL 674 x 240 x 142 cm

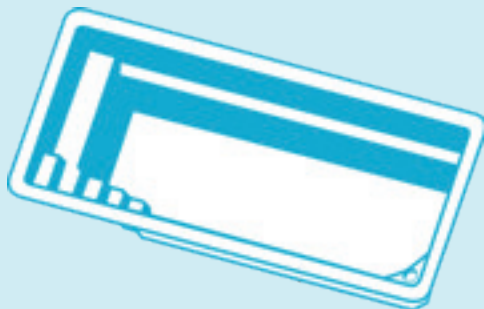

## City

City 482 x 250 x 142 cm



## Célestine 4x4

Célestine 4x4 430 x 430 x 142 cm



## Célestine 5

Célestine 5 520 x 320 x 146 cm



## Célestine 6

Célestine 6 620 x 320 x 146 cm



## Célestine 7

Célestine 7 725 x 370 x 146 cm



## Célestine 8 / 9 / 10

Célestine 8 825 x 426 x 146 cm  
 Célestine 9 925 x 426 x 146 cm  
 Célestine 10 1025 x 426 x 146 cm

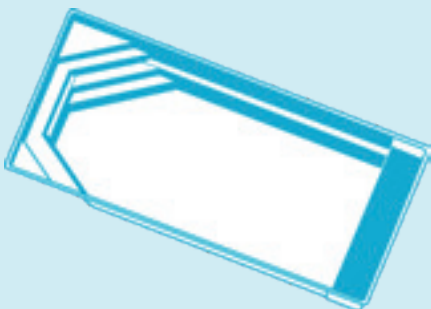

## Célestine 8S / 9S

Célestine 8S 825 x 426 x 146 cm  
 Célestine 9S 920 x 426 x 146 cm

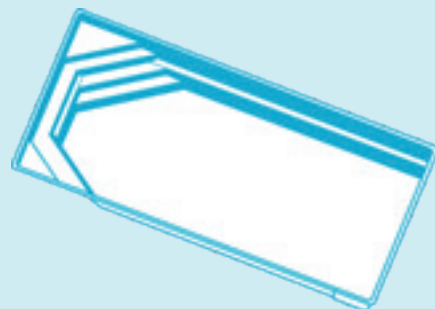



## GFK BECKEN

## Cobalt

Cobalt 6	620 x 320 x 146 cm
Cobalt 7	720 x 320 x 146 cm
Cobalt 8	820 x 370 x 146 cm



## Galaxite

Galaxite 660	680 x 420 x 145 cm
Galaxite 760	780 x 420 x 145 cm
Galaxite 860	880 x 420 x 145 cm

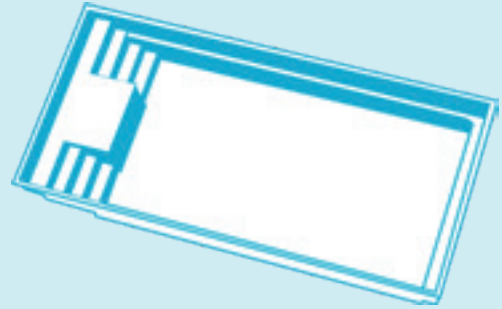

## Tanzanite 8

Tanzanite 8	830 x 440 x 146 cm
-------------	--------------------

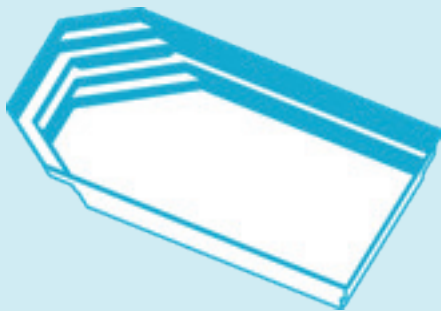

## Tanzanite 9 / 10

Tanzanite 9	930 x 440 x 146 cm
Tanzanite 10	1030 x 440 x 146 cm

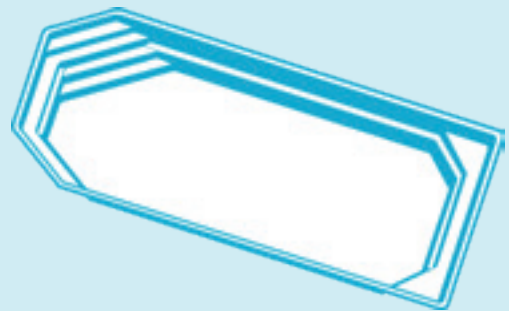

## Lazuli

Lazuli 7	720 x 370 x 150 cm
Lazuli 8	820 x 370 x 150 cm
Lazuli 9	920 x 370 x 150 cm

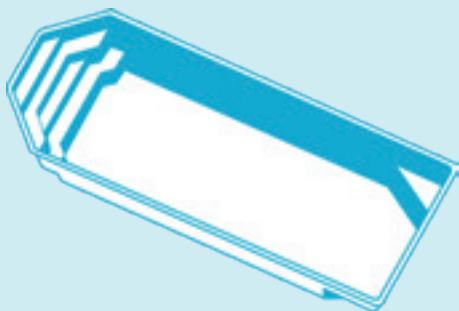

## Smart Lane

Smart Lane 495 x 230 x 150 cm

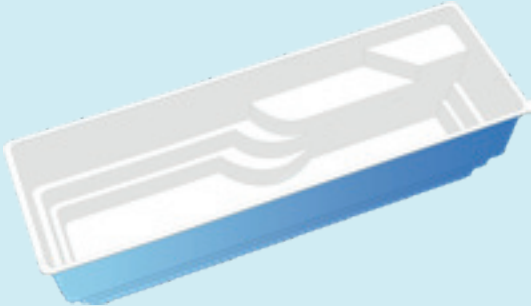

## Smart 525

Smart 525 525 x 275 x 143 cm

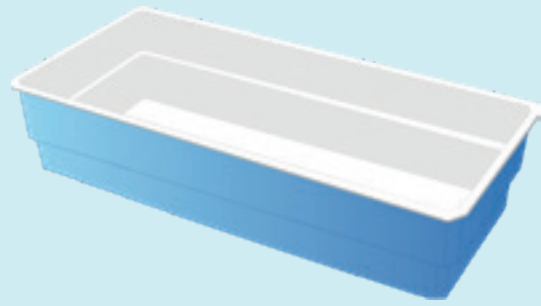

## Smart Covi 1

Smart Covi 1 610 x 275 x 149 cm

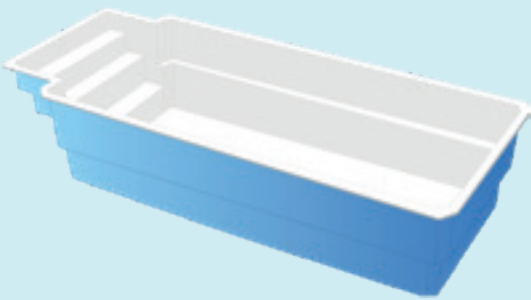

## Smart Joker 1

Smart Joker 1 522 x 275-363 x 145 cm

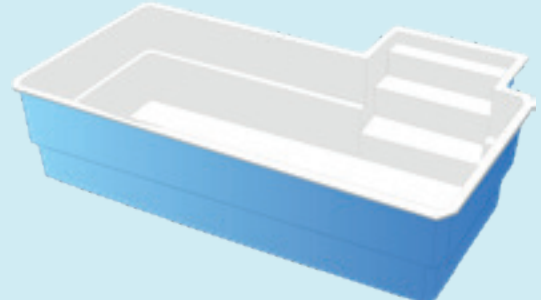

## Tweet

Tweet 575 x 325 x 150 cm

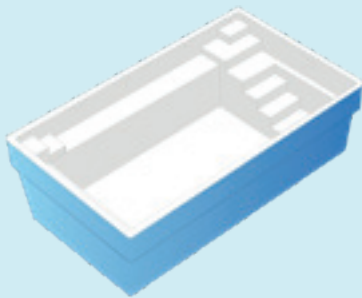

## Clever 1

Clever 1 325 x 325 x 140 cm





## GFK BECKEN

## Kubyka

Kubyka 63	655 x 375 x 150 cm
Kubyka 73	755 x 395 x 150 cm
Kubyka 83	855 x 415 x 150 cm

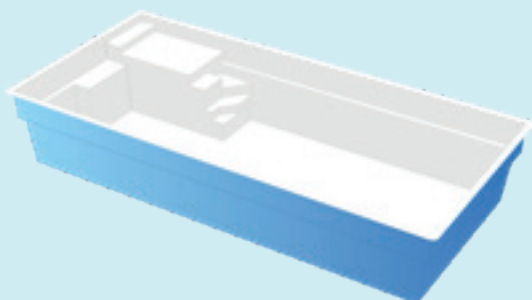

## Kubyka Cover

Kubyka 63 Cover	749 x 378 x 150 cm
Kubyka 73 Cover	858 x 397 x 150 cm
Kubyka 83 Cover	959 x 417 x 150 cm

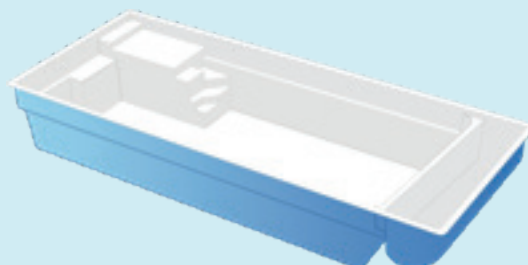

## Wide

Wide 65	670 x 390 x 150 cm
Wide 75	770 x 410 x 150 cm
Wide 85	870 x 430 x 150 cm

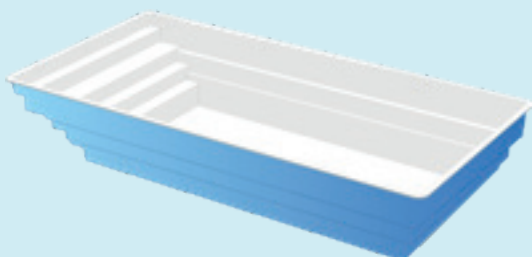

## Wide Cover

Wide 65 Cover	785 x 395 x 150 cm
Wide 75 Cover	870 x 410 x 150 cm
Wide 85 Cover	970 x 430 x 150 cm

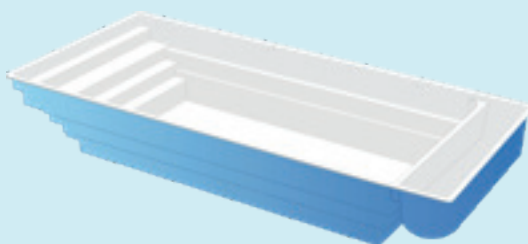

## Unique

Unique 4	480 x 410 x 150 cm
Unique 5	535 x 335 x 150 cm
Unique 6	634 x 354 x 150 cm
Unique 7	734 x 384 x 150 cm
Unique 8	824 x 404 x 150 cm
Unique 9	924 x 421 x 150 cm
Unique 10	1024 x 421 x 150 cm

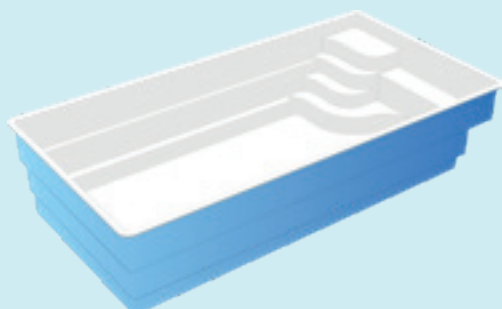

## Unique Cover

Unique 6 Cover	745 x 355 x 150 cm
Unique 7 Cover	834 x 384 x 150 cm
Unique 8 Cover	924 x 400 x 150 cm
Unique 9 Cover	1024 x 421 x 150 cm

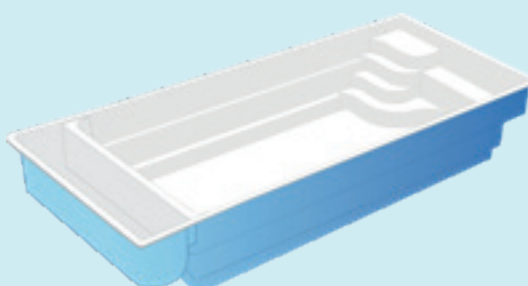

## Relax

Relax 700	706 x 344 x 150 cm
Relax 800	809 x 363 x 150 cm
Relax 950	915 x 413 x 160 cm

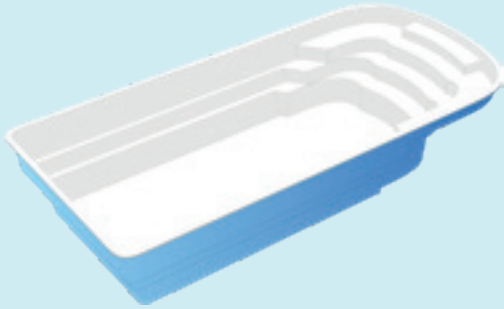

## Relax Cover

Relax 700 Cover	795 x 344 x 150 cm
Relax 800 Cover	883 x 380 x 150 cm
Relax 950 Cover	1002 x 415 x 160 cm

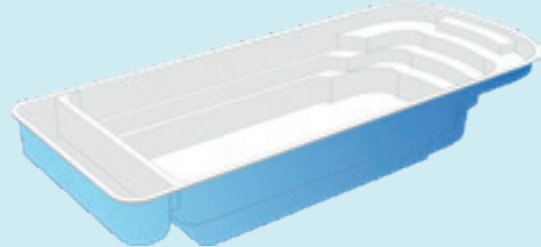

## Elliptic 825 / 965

Elliptic 825	816 x 325-420 x 150 cm
Elliptic 965	960 x 355-395 x 150 cm



## Lane

Lane 10	990 x 230 x 150 cm
Lane 12	1190 x 230 x 150 cm
Lane 14	1390 x 230 x 150 cm

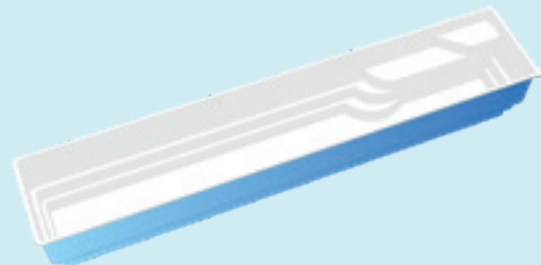







## Einstückbecken aus Polypropylen

Sind spezielle Größen, Formen oder Treppen gewünscht, lässt sich dies mit einem Polypropylen Einstückbecken problemlos realisieren.

Im Gegensatz zum GFK Einstückbecken, werden Polypropylen Einstückbecken nicht auf einer Negativform hergestellt, sondern aus einzelnen PP-Platten im Werk zum fertigen Schwimmbecken geschweißt.

Dadurch ergeben sich bei maßgefertigten PP Schwimmbecken unzählige Gestaltungsmöglichkeiten. Wir bieten für unsere PP-Becken zahlreiche Ausstattungsoptionen an.

Da das Schwimmbecken komplett im Werk entsteht, muss dieses nicht erst vor Ort aufwendig aus Einzelteilen zusammengebaut werden, was für den Schwimmbadbau eine enorme Zeitersparnis und somit ein schnellerer Weg zum Badeparadies bedeutet.

Neben den maßgefertigten PP Schwimmbecken, bieten wir auch 6 serienfertige Becken an, welche durch ihre kurze Lieferzeit überzeugen.

### Unsere Beckenserien:

- Corner / Wide (Serienprogramm)
- Classic (Maßanfertigung)



Beispielbild



In diesem Katalog finden Sie nur eine Übersicht über unsere Beckenmodelle. Für weitere Informationen fordern Sie bitte unseren Zusatzkatalog „Fertigbecken 2024/2025“ an.

Unterschiede der Beckenserien

	Bahama Pool Corner / Wide (Serienprogramm)	Bahama Pool Classic (Maßanfertigung)
Material	Röchling Polystone (PP)	Röchling Polystone (PP)
Wandstärke	8 mm	8 mm
Bodenstärke	5 mm	8 mm
Wandisolation	20 mm	bis zu 40 mm
Produktionsstandort	Tschechien	Tschechien
Modelle / Größen	3 / 6	Sonderanfertigung
Beckenbreite	bis 370 cm	
Verfügbarkeit	Lagerware (Werk)	Auftragsbezogene Produktion
Bodenplatte	Beton	Beton
Sichtrand	Nein	Nein
Unifarben		

## PP BECKEN

## Corner

Corner S	630 x 330 x 150 cm
Corner M	740 x 370 x 150 cm
Corner L	840 x 370 x 150 cm

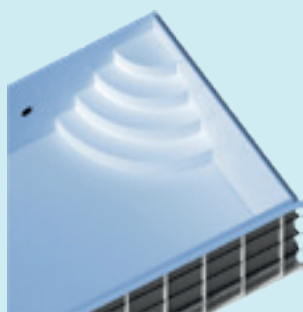

## Wide

Wide S	630 x 330 x 150 cm
Wide M	740 x 370 x 150 cm
Wide L	840 x 370 x 150 cm

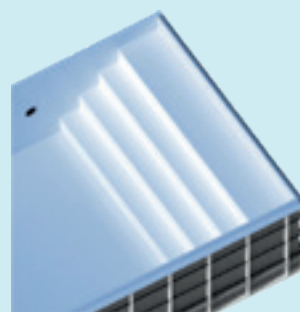

## Classic Skimmer

Maßgefertigtes Polypropylen-Schwimmbecken in klassischer Ausführung mit Skimmer. Möglich als Rechteck, Rechteck mit abgerundeten Ecken, ovales oder nierenförmiges Becken mit zahlreichen Ausstattungsoptionen (siehe nachfolgende Seite).

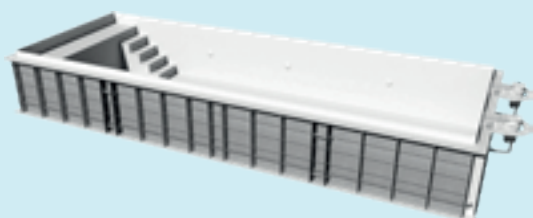

## Classic Overflow

Maßgefertigtes Polypropylen-Schwimmbecken, Ausführung mit Überlaufrinne. Möglich als Rechteckbecken oder als Rechteckbecken mit abgerundeten Ecken, mit zahlreichen Ausstattungsoptionen (siehe nachfolgende Seite).

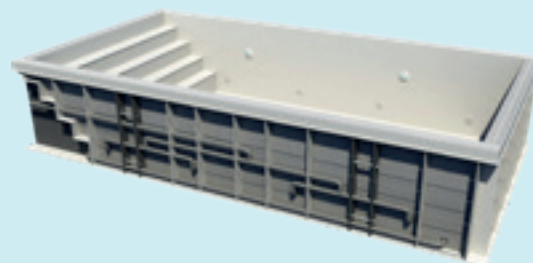

## Classic Skimmer Plus

Maßgefertigtes Polypropylen-Schwimmbecken mit integriertem Technischacht und Ecktreppe-Design, klassische Ausführung mit Skimmer. Möglich als Rechteckbecken.

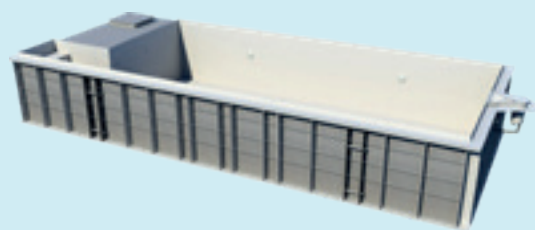



## Ausstattungsöglichkeiten für Classic Skimmer + Classic Overflow



Ecktreppe



Viertelkreis-Treppe



Ecktreppe Eckig



Ecktreppe Design

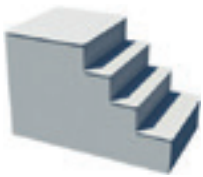

Ecktreppe Design  
m. Flachwasserzone



Treppe Design Duo

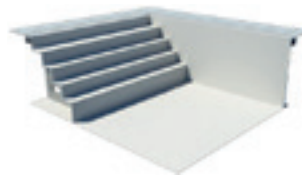

Ganzbreite Treppe

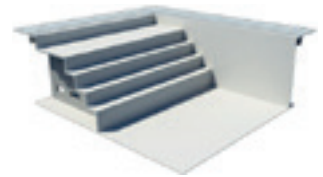

Ganzbreite Treppe  
m. Flachwasserzone



Treppe Atlantis

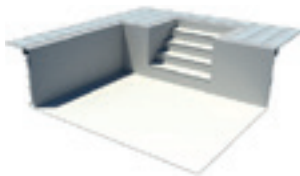

Außentreppe Eckig



Außentreppe Römisch



Außentreppe Halbkreis

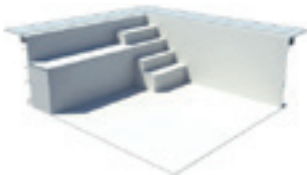

Sitzbank Standard

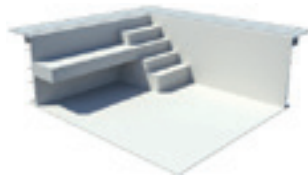

Sitzbank Blockoptik

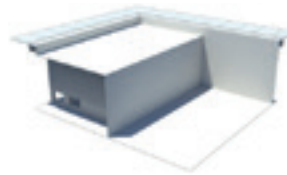

Flachwasserzone

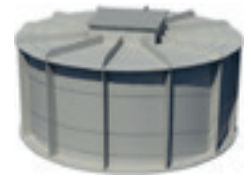

Schwallwasserbehälter  
rund



Schacht TS



Schacht TS Plus



Schacht Jet-Stream



Kombischacht AK Standard